

2000035155 A6

BRITAX RÖMER Child Safety EMEA

www.britax-roemer.com | hello@britax-roemer.com

2. Description du produit

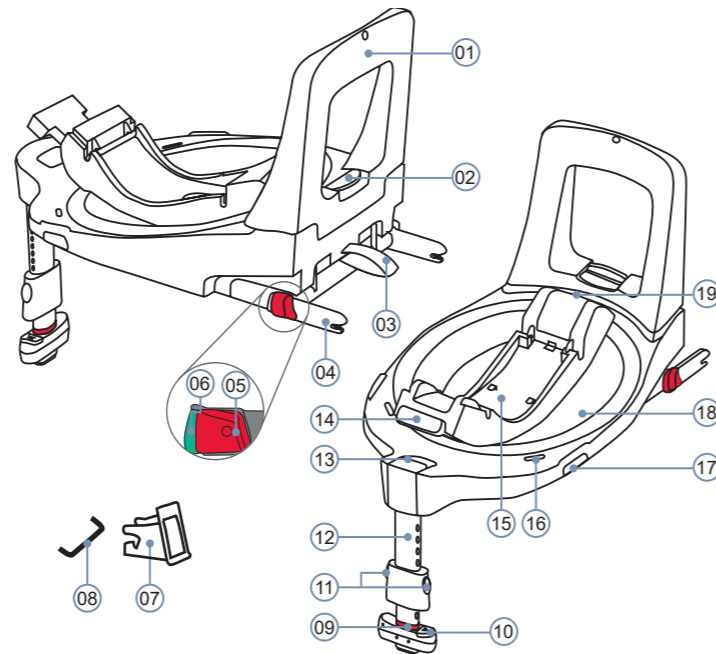

- | | |
|---------------------------------|---|
| 01 Étrier amortisseur | 11 Boutons de béquille |
| 02 Bouton de réglage | 12 Béquille |
| 03 Boucle en tissu | 13 Indicateur rouge d'inclinaison |
| 04 Bras à encliqueter ISOFIX | 14 Touche de déverrouillage |
| 05 Touche rouge de verrouillage | 15 Compartiment de rangement de la notice |
| 06 Touche de déverrouillage | 16 Indicateur rouge de pivotement |
| 07 Aides à l'insertion | 17 Touche de pivotement |
| 08 Étrier de fixation ISOFIX | 18 Plateau tournant |
| 09 Indicateur rouge de soutien | 19 Touche d'inclinaison |
| 10 Couvercle de la pile | |

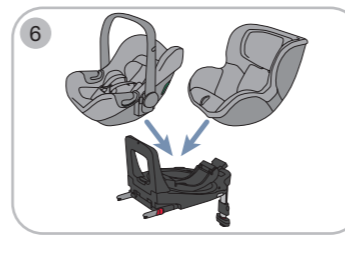
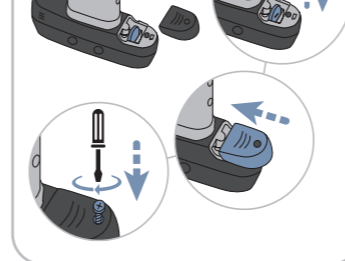
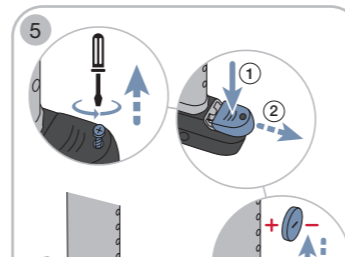
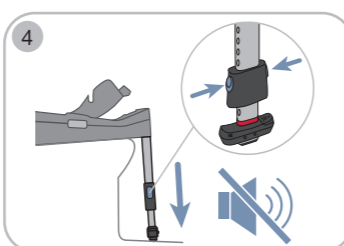
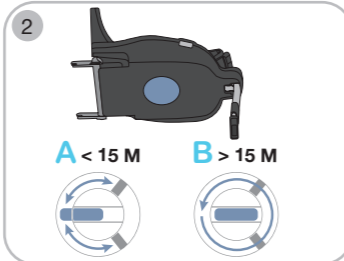

Fonction d'entrée et de sortie

Cette fonction facilite l'entrée et la sortie. N'utilisez cette fonction que lorsque le véhicule est stationné à l'arrêt.

Commander 1

- ▶ Appuyer sur la touche de pivotement.
- ▶ Tourner le module du siège.
- ▶ Sécuriser ou sortir l'enfant en respect du mode d'emploi du module de siège.
- ▶ Retourner le module de siège.
 - ↳ On entend le plateau tournant s'enclencher.
 - ↳ L'indicateur de pivotement rouge n'est plus visible.
- ▶ Vérifiez si le plateau tournant est bien enclenché. Essayez de faire pivoter le module de siège. Si le module de siège ne peut plus être pivoté, cela signifie que le plateau tournant est bien enclenché.

Sens de la marche

La station de base permet de fixer un module de siège dans le sens contraire au sens de la marche (A) ou dans le sens de la marche (B). La fixation dans le sens de la marche (B) n'est autorisée qu'avec les modules de sièges DUALFIX iSENSE et DUALFIX 3 i-SIZE. Pour utiliser ces modules de sièges dans le sens de la marche, il faut désactiver le verrouillage de rotation. Il est situé sous la station de base.

Désactiver le verrouillage de rotation 2

- ▶ Pousser le curseur vers le centre.
 - ↳ Le plateau tournant peut être pivoté à 360°.

Commander 3

- ▶ Appuyer sur la touche de pivotement.
- ▶ Tourner le module de siège dans la direction souhaitée.
- ⚠ **AVERTISSEMENT !** N'utiliser BABY-SAFE iSENSE et BABY-SAFE 3 i-SIZE que dans le sens inverse de la marche.
- ⚠ **AVERTISSEMENT !** Utiliser DUALFIX iSENSE et DUALFIX 3 i-SIZE dans le sens contraire de la marche ou, à partir de 15 mois, dans le sens de la marche.
 - ↳ On entend le plateau tournant s'enclencher.
 - ↳ L'indicateur de pivotement rouge n'est plus visible.
- ▶ Vérifiez si le plateau tournant est bien enclenché.
- ↳ Si le module de siège ne peut plus être pivoté, cela signifie que le plateau tournant est bien enclenché.

Assistance acoustique 4

Les capteurs dans la béquille aident à procéder à un montage correct. Les capteurs vérifient si la béquille est complètement dépliée, suffisamment étendue et repose au sol.

Activer l'assistance acoustique

- ↳ N'est nécessaire qu'avant la première utilisation.
- ▶ Retirer le film.
 - ↳ La tonalité de contrôle est active.

⚠ **PRUDENCE !** Vérifier régulièrement la pile. Si l'on n'entend plus de signal, cela peut signifier que la pile est vide.

Remplacer la pile 5

- ▶ Desserrer la vis.
- ▶ Maintenir le couvercle vers le bas et le pousser.

⚠ **AVERTISSEMENT !** Retirez la pile usagée et mettez-la au rebut conformément au chapitre « Mise au rebut », voir page 2. Gardez la pile hors de portée des enfants. N'utilisez qu'une nouvelle pile de type RC 2032. Respectez la polarité. N'utilisez jamais une pile qui présente des signes de fuite ou de fissuration. N'exposez pas la pile à une forte chaleur ou au feu, la pile pourrait éclater ou exploser. N'utilisez pas de batterie rechargeable. Suivez les consignes de sécurité figurant sur l'emballage de votre pile.

- ▶ Fermer le couvercle.
- ▶ Serrer la vis.

3. Utilisation prévue 6

Ce produit est conçu, contrôlé et homologué conformément aux exigences de la norme européenne pour dispositif de sécurité enfant (UN ECE R129/03).

La FLEX BASE iSENSE est une station de base. Elle est destinée exclusivement à la fixation d'un des modules de siège suivants dans le véhicule. L'utilisation d'autres produits est interdite avec cette station de base.

BABY-SAFE iSENSE & BABY-SAFE 3 i-SIZE :

	Face au siège	Ne jamais utiliser le produit dos au siège.
Taille	40 - 83 cm	
Poids	max. 13 kg	

DUALFIX iSENSE & DUALFIX 3 i-SIZE :

	Face au siège	Dos au siège
Taille	61 - 105 cm	76 - 105 cm
Poids	max. 18 kg	

4. Consignes de sécurité

Risque de blessure en cas de siège enfant endommagé

En cas de collision à une vitesse supérieure à 10 km/h, la station de base et le module de siège peuvent être endommagés dans certaines conditions sans que le dommage soit directement visible. Si un autre accident a lieu, des blessures graves peuvent en résulter.

- ▶ Remplacer un produit à la suite d'un accident.
- ▶ Faire inspecter le produit endommagé (même s'il est tombé par terre).
- ▶ Vérifier régulièrement que toutes les pièces importantes ne sont pas endommagées.
- ▶ S'assurer que toutes les pièces mécaniques sont en parfait état de fonctionnement.
- ▶ Ne jamais lubrifier ou huiler les pièces du produit.
- ▶ Mettre au rebut le produit endommagé de manière appropriée.

Danger de brûlures dues à des composants chauds

Les composants du produit peuvent s'échauffer en raison de l'exposition à la lumière du soleil. La peau des enfants est fragile et risque de subir des lésions.

- ▶ Protéger le produit de la lumière directe intense du soleil lorsqu'il n'est pas utilisé.

Risque de blessure en cas d'installation incorrecte

Si le produit est installé ou utilisé d'une manière autre que celle décrite dans le mode d'emploi, des blessures graves ou la mort peuvent en résulter.

- ▶ À utiliser exclusivement sur un siège de véhicule orienté dans le sens de la marche.
- ▶ Observer et suivre les instructions du manuel du véhicule.

Risque de blessure avec l'airbag frontal

Les airbags sont conçus pour retenir les adultes. Si le siège enfant est trop proche de l'airbag frontal, des blessures légères à graves peuvent en résulter.

- ▶ Désactiver l'airbag frontal en cas d'utilisation face au siège.
- ▶ Si le siège enfant est fixé sur le siège passager, déplacer le siège passager vers l'arrière.
- ▶ Si le siège enfant est fixé à la deuxième ou à la troisième rangée de sièges, il faut alors pousser le siège avant correspondant vers l'avant.
- ▶ Observer et suivre les instructions du manuel du véhicule.

Risque de blessure lors de l'utilisation

Dans un véhicule, la température peut monter dangereusement et rapidement. En outre, sortir côté chauffée peut être dangereux.

- ▶ Ne jamais laisser un enfant sans surveillance dans le véhicule.
- ▶ Fixer et retirer le module de siège exclusivement du côté trottoir.
- ▶ N'autoriser l'enfant à monter ou descendre que côté trottoir.
- ▶ Faire régulièrement des pauses sur les longs trajets pour donner à l'enfant la possibilité de se dépenser et de jouer.

Risque de blessure par des objets non attachés

En cas de freinage d'urgence ou d'accident, les objets et personnes non attachés risquent de blesser les autres passagers.

- ▶ Ne jamais attacher votre enfant sur vos genoux en le tenant.
- ▶ Verrouiller les dossiers des sièges du véhicule (enclencher par ex. la banquette arrière rabattable).
- ▶ Dans le véhicule, fixer tous les objets lourds ou à bords tranchants (par ex., sur la plage arrière).
- ▶ Ne pas placer des objets dans l'espace pour les pieds.
- ▶ S'assurer que toutes les personnes aient mis leur ceinture dans le véhicule.
- ▶ S'assurer que le produit est toujours bien fixé dans la voiture, même lorsque l'on ne transporte pas d'enfant.

1. Vers ce document

⚠ **AVERTISSEMENT !** Le présent mode d'emploi fait partie intégrante du produit et contribue à son utilisation en toute sécurité. Le non-respect de celui-ci peut entraîner des blessures graves ou mortelles. En cas de doute, n'utilisez pas le produit et contactez immédiatement votre revendeur spécialisé.

- ▶ Lire le mode d'emploi.
- ▶ Conservez le mode d'emploi sur le produit pour référence ultérieure.
- ▶ Si le produit est remis à un tiers, joignez le mode d'emploi au produit.

Informations de contact

Si vous avez des questions, n'hésitez pas à nous contacter.

BRITAX RÖMER Child Safety EMEA
www.britax-roemer.com
hello@britax-roemer.com

BRITAX RÖMER Kindersicherheit GmbH
Theodor-Heuss-Straße 9
89340 Leipheim
Allemagne

BRITAX Excelsior Limited
1 Churchill Way West
Andover
Hampshire SP10 3UW
Royaume-Uni

BRITAX Nordiska Barn AB
Jörgen Kocksgatan 4
SE-211 20 Malmö
Suède



+49 (0) 8221 3670 199

+44 (0) 1264 386034

Risque de blessure à la colonne vertébrale

Une coque pour bébé n'est pas conçue pour accueillir un enfant en permanence. La position semi-allongée dans la coque pour bébé exerce toujours une pression sur la colonne vertébrale de l'enfant.

- ▶ Faire des pauses pendant les longs trajets en voiture.
- ▶ Retirer l'enfant de la coque pour bébé aussi souvent que possible.
- ▶ Ne pas laisser l'enfant dans la coque pour bébé à l'extérieur de la voiture.

Risque de blessure d'un enfant non attaché

Si l'enfant essaie d'ouvrir la boucle de ceinture de sécurité, il y a un risque de blessure grave, voire mortelle, suite à un freinage d'urgence ou à un accident.

- ▶ Arrêter le véhicule en toute sécurité dès que possible.
- ▶ S'assurer que le siège enfant est correctement fixé.
- ▶ Veiller à ce que l'enfant soit correctement attaché.
- ▶ Expliquer les conséquences et les dangers à l'enfant.

Évitez d'endommager le produit

- ▶ N'utiliser jamais le produit en position s'il n'est pas fixé, même pas pour des essais.
- ▶ Le produit n'est pas un jouet.
- ▶ S'assurer que le produit n'est pas coincé entre des objets durs (porte de voiture, rails de siège, etc.).
- ▶ Tenir le produit à l'écart : de l'humidité, des liquides, de la poussière et du brouillard salin.
- ▶ Ne pas placer d'objets lourds sur le produit.

Risque de blessure dû à une modification non autorisée

Ce produit perd son homologation dès que vous réalisez des modifications. Toute modification doit être réalisée exclusivement par le fabricant. Les autocollants sur le produit sont une partie importante du produit.

- ▶ Ne faire aucun changement.
- ▶ Ne pas retirer les autocollants.

Voici comment éviter les dommages au véhicule

- ▶ Les housses de siège de voiture sensibles peuvent être endommagées.
- ▶ Utilisez le support de siège enfant BRITAX RÖMER. Il est disponible séparément.

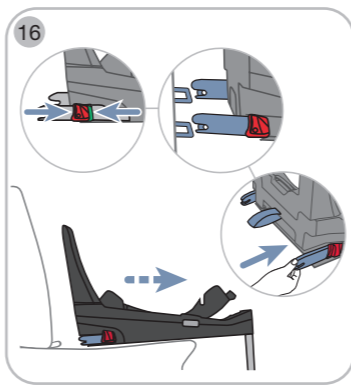
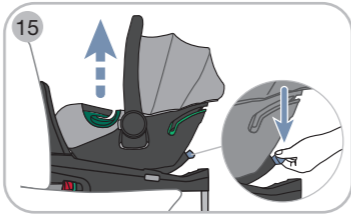
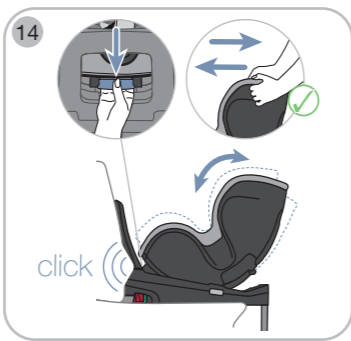

5. Utiliser dans le véhicule

Fixer la station de base

1. Choisir un siège adapté

⚠ AVERTISSEMENT ! Observer et suivre les instructions du manuel du véhicule.

- ☞ Les sièges de véhicule avec l'homologation i-Size sont appropriés.
- ☞ Les sièges de véhicules équipés d'un étrier de fixation ISOFIX qui ont été contrôlés et approuvés par nous sont adaptés. Vous pouvez les trouver dans notre liste de types à l'adresse www.britax-roemer.com.
- ☞ Seuls les sièges de véhicule alignés dans le sens de la marche sont homologués.

2. Positionner la station de base 7

- ▶ Déplier la béquille.
- ▶ Positionner la station de base sur le siège du véhicule.

3. Régler l'étrier amortisseur 8

- ▶ Maintenir le bouton de réglage enfoncé.
- ▶ Ajuster l'étrier amortisseur au dossier du siège du véhicule.
- ▶ Relâcher le bouton de réglage.
 - ↳ On entend l'étrier amortisseur s'enclencher.
- ▶ Vérifiez si l'étrier amortisseur est bien enclenché.
 - ☞ Si l'étrier amortisseur ne peut plus être réglé, cela signifie qu'il est bien enclenché.

4. Vérifier ISOFIX 9

- ▶ Vérifier si les bras à encliqueter ISOFIX sont ouverts.
- ☞ Les bras à encliqueter ISOFIX sont ouverts lorsque l'on ne voit plus de surface verte.
- ▶ Si les bras à encliqueter ISOFIX sont fermés, maintenir la touche de verrouillage et la touche de déverrouillage enfoncées l'une contre l'autre.

5. Fixer ISOFIX 10

- ▶ Mettre en place les aides à l'insertion.
 - ☞ Les aides à l'insertion facilitent la connexion des bras à encliqueter ISOFIX du produit aux étriers de fixation ISOFIX du véhicule.
- ▶ Tirer sur la boucle en tissu gris.
 - ↳ Les bras à encliqueter ISOFIX sont étirés au maximum.
- ▶ Poussez les deux bras à encliqueter ISOFIX dans les aides à l'insertion et connectez-les aux étriers de fixation ISOFIX.
 - ↳ On entend les bras à encliqueter ISOFIX s'enclencher.
 - ↳ On peut voir la surface verte sur les deux bras à encliqueter ISOFIX.
 - ↳ ISOFIX est connecté.
- ▶ Appuyer la station de base aussi loin que possible contre le dossier du siège du véhicule.

6. Vérifier la fixation ISOFIX 11

- ▶ Vérifier que les bras à encliqueter ISOFIX sont reliés aux étriers de fixation ISOFIX des deux côtés. Tirez sur la station de base. Si aucun des bras à encliqueter ISOFIX ne peut être libéré, alors les deux sont solidement reliés au véhicule.
 - ↳ On peut voir la surface verte sur les deux bras à encliqueter ISOFIX.
 - ↳ ISOFIX est connecté.

7. Régler la béquille 12

- ▶ Veiller à ce que l'assistance acoustique soit active. Si l'on entend pas la tonalité de contrôle, vérifier l'état de charge de la batterie. Remplacer la pile si nécessaire. Voir le chapitre « Assistance acoustique » page 1.
- ▶ Replier la béquille entièrement, loin de la station de base.
 - ↳ On entend la béquille s'enclencher.
 - ↳ L'indicateur rouge d'inclinaison n'est plus visible.
- ▶ Maintenir enfoncées les deux boutons de béquille.
- ▶ Déplier la béquille jusqu'au sol du véhicule.

⚠ AVERTISSEMENT ! Ne jamais caler la béquille avec des objets.

- ↳ L'indicateur rouge de soutien n'est plus visible.
- ↳ La tonalité de contrôle n'est plus audible.
- ↳ Le dessous de la station de base se trouve sur la surface du siège du véhicule.

Fixer le module de siège à la station de base

1. Fixer le module 13

⚠ AVERTISSEMENT ! **Ne pas** utiliser les modules de siège BABY-SAFE iSENSE et BABY-SAFE 3 i-SIZE dos au siège.

⚠ AVERTISSEMENT ! **Désactiver** l'airbag frontal en cas d'utilisation face au siège.

- ▶ S'assurer qu'il n'y a pas d'objets étrangers sur la station de base.
- ▶ Pour les coques pour bébé, s'assurer que l'anse est en position supérieure A et que l'enfant est bien attaché dans la coque pour bébé.
- ▶ Observer l'orientation du plateau tournant sur la station de base.
 - ☞ Chaque module de siège ne peut être connecté que dans une direction spécifique sur le plateau tournant. L'arrière du module de siège doit faire face au bouton de déverrouillage.
- ▶ Enclencher le module de siège sur la station de base.
 - ↳ On entend le module de siège s'enclencher.
- ▶ Vérifier si le module de siège est bien enclenché.
 - ☞ Essayez de soulever le module de siège. Si le module de siège ne se détache pas de la station de base, il est bien enclenché.

2. Régler l'angle d'inclinaison 14

Cette station de base vous permet de régler l'angle d'inclinaison du module de siège. Cela permet de compenser les différents angles des sièges des véhicules.

- ☞ En combinaison avec les modules de siège DUALFIX iSENSE et DUALFIX 3 i-SIZE, il faut noter que sur certains sièges de véhicule, tous les angles d'inclinaison ne peuvent **pas** être réglés.
- ▶ Maintenir la touche d'inclinaison enfoncée.
- ▶ Incliner le module de siège tel que désiré.
- ▶ Relâcher la touche d'inclinaison.
 - ↳ On entend la position s'enclencher.
- ▶ Vérifiez si la fonction d'inclinaison est bien enclenchée.
 - ☞ Si le module de siège ne peut plus être incliné, la fonction d'inclinaison est alors bien enclenchée.

Contrôler avant chaque utilisation

- On peut voir la surface verte sur les deux bras à encliqueter ISOFIX.
- L'indicateur d'inclinaison rouge n'est pas visible.
- L'indicateur rouge de soutien n'est pas visible.
- La béquille est directement posée sur le sol.
- La tonalité de contrôle n'est **pas** audible.
- Le dessous de la station de base se trouve sur la surface du siège du véhicule.
- L'indicateur de pivotement rouge n'est pas visible.
- Le module de siège est solidement fixé à la station de base.
- Les bretelles sont correctement réglées.
- L'enfant est bien attaché.

Remarque supplémentaire en cas d'utilisation d'une coque pour bébé

- La coque pour bébé est fixée dans le **sens contraire** au sens de la marche.
- Si un airbag frontal est présent, celui-ci est **désactivé**.
- L'anse est dans la position supérieure A.

Détacher le module de siège de la station de base 15

- ▶ Pour les coques pour bébé, s'assurer que l'anse est en position supérieure A et que l'enfant est bien attaché dans la coque pour bébé.
- ▶ Appuyer sur la touche de déverrouillage.
- ▶ Tenir le module de siège et le soulever.
- ▶ Retirer le module de siège du véhicule.

Détacher la station de base 16

- ▶ Appuyer sur la touche de verrouillage et la touche de déverrouillage des deux bras à encliqueter ISOFIX l'un contre l'autre.
 - ↳ Les bras à encliqueter sont déverrouillés.
- ▶ Pousser les bras à encliqueter ISOFIX dans la station de base.
- ▶ Retirer la station de base du véhicule.

6. Nettoyer et entretenir

- ▶ Nettoyer les pièces en plastique avec une solution savonneuse.
- ▶ Ne pas utiliser de produits nettoyants agressifs (tels que des solvants).

7. Entreposer le produit

Si vous n'utilisez pas le produit pendant une période prolongée, respectez les informations suivantes.

- ▶ Ranger le produit dans un endroit sûr et sec.
- ▶ Maintenir la température de stockage entre 20 et 25 °C.
- ▶ Ne **pas** placer d'objets lourds sur le produit.
- ▶ Ne **pas** stocker le produit directement à côté de sources de chaleur ou à la lumière directe du soleil.
- ▶ Désactiver l'assistance acoustique.
- ▶ Replier la béquille.
- ▶ Stocker la station de base à l'horizontale.

8. Mettre au rebut

Veuillez respecter les directives de mise au rebut en vigueur dans votre pays.

Emballage	Conteneur pour cartons
Housse de siège	Déchets résiduels, recyclage thermique
Éléments en matière plastique	En respect du marquage, dans les conteneurs correspondants
Pièces métalliques	Conteneur pour métaux
Sangles	Conteneur pour polyester
Fermeur & languette	Déchets résiduels
Pile	Conteneur à piles