

SK

2000035155 A6

**BRITAX RÖMER Child Safety EMEA**

www.britax-roemer.com | hello@britax-roemer.com

## 2. Popis výrobku

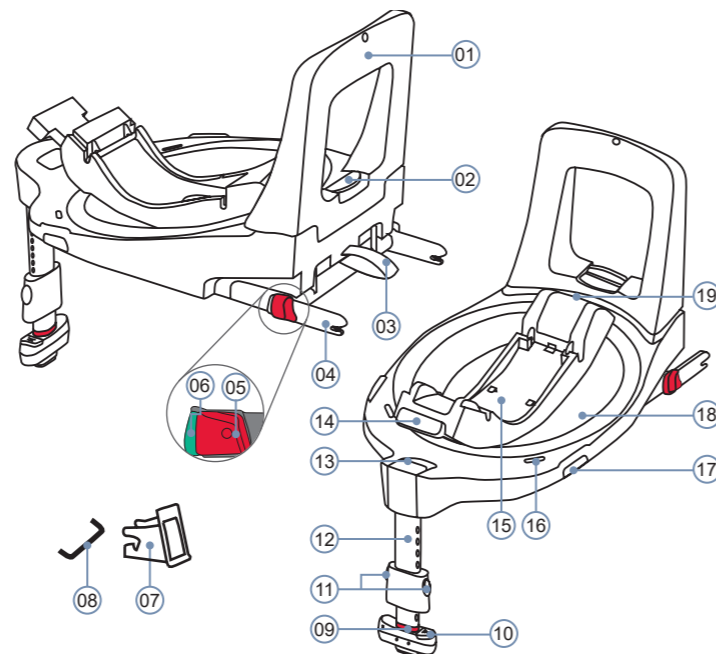

- |                              |                               |
|------------------------------|-------------------------------|
| 01 Tlmiaci oblúk             | 11 Tlačidlá podpernej nohy    |
| 02 Tlačidlo nastavenia       | 12 Podperná noha              |
| 03 Látkové pútko             | 13 Červený indikátor výkvyvu  |
| 04 Úchyt ISOFIX              | 14 Odistovacie tlačidlo       |
| 05 Červené poistné tlačidlo  | 15 Úložná priehradka na návod |
| 06 Uvoľňovacie tlačidlo      | 16 Červený indikátor otočenia |
| 07 Pomôcky na vkladanie      | 17 Otočné tlačidlo            |
| 08 Držiak ISOFIX             | 18 Otočný tanier              |
| 09 Červený indikátor podpery | 19 Tlačidlo sklonu            |
| 10 Kryt batérie              |                               |

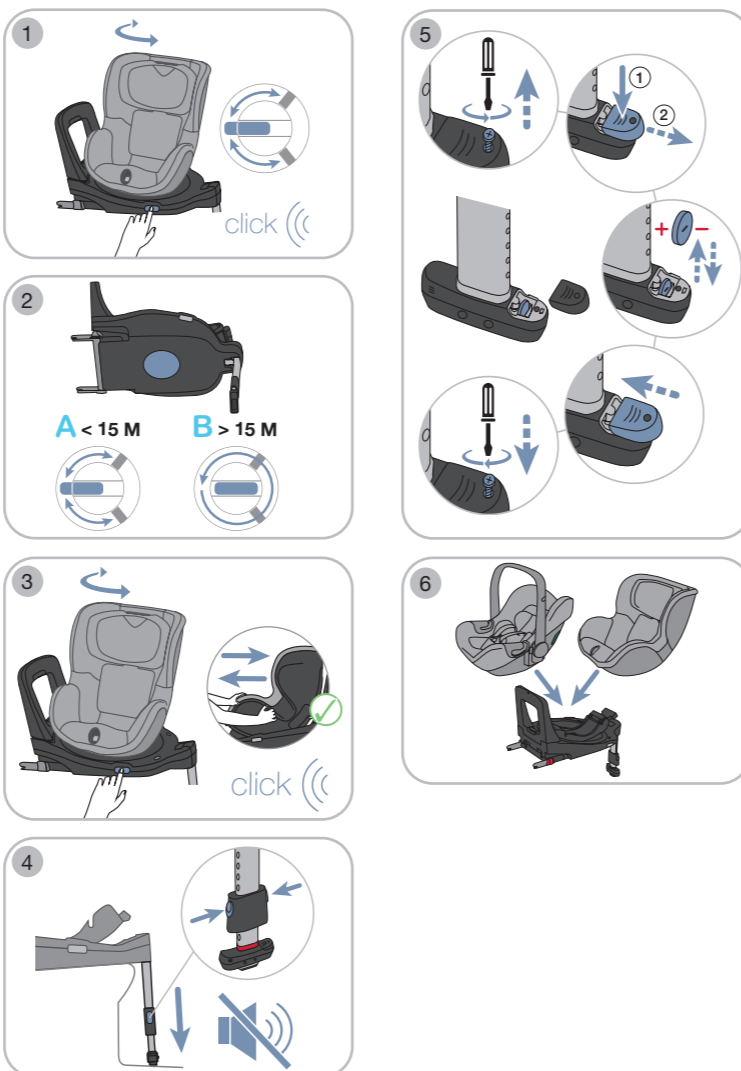

## Funkcia nastupovania a vystupovania

Táto funkcia uľahčuje nastupovanie a vystupovanie. Funkciu používajte, iba keď je vozidlo zaparkované.

### Použitie 1

- ▶ Stlačte otočné tlačidlo.
- ▶ Otočte modul sedačky.
- ▶ Zaisťte alebo vyberte dieťa podľa návodu na obsluhu modulu sedačky.
- ▶ Modul sedačky späť otočte.
  - ↳ Otočný tanier počutelne zapadne.
  - ↳ Červený indikátor otočenia už nie je viditeľný.
- ▶ Skontrolujte, či je otočný tanier bezpečne zaistený. Skúste otočiť modul sedadla. Ak sa modul sedačky už nedá otáčať, otočný tanier je bezpečne zaistený.

### Smer jazdy

Základná stanica umožňuje zaistenie modulu sedačky proti smeru jazdy (A) alebo v smere jazdy (B). Zaistenie v smere jazdy (B) je povolené iba s modulmi sedačkami DUALFIX iSENSE a DUALFIX 3 i-SIZE. Tieto moduly sedačiek je možné použiť v smere jazdy, ak je brzda otáčania uvoľnená. Nachádza sa na spodnej strane základnej stanice.

### Uvoľnenie brzdy otáčania 2

- ▶ Zatlačte posúvač do stredu.
  - ↳ Otočný tanier je možné otočiť o 360°.

### Použitie 3

- ▶ Stlačte otočné tlačidlo.
- ▶ Otočte modul sedačky do želaného smeru.
- ⚠ **VAROVANIE!** Používajte BABY-SAFE iSENSE a BABY-SAFE 3 i-SIZE iba proti smeru jazdy.
- ⚠ **VAROVANIE!** Používajte DUALFIX iSENSE a DUALFIX 3 i-SIZE proti smeru jazdy alebo v smere jazdy až od 15 mesiacov.
  - ↳ Otočný tanier počutelne zapadne.
  - ↳ Červený indikátor otočenia už nie je viditeľný.
- ▶ Skontrolujte, či je otočný tanier bezpečne zaistený.
- ☞ Ak sa modul sedačky už nedá otáčať, otočný tanier je bezpečne zaistený.

### Akustická podpora 4

Senzory v podpernej nohe zabezpečujú správnu montáž. Senzory kontrolujú, či je podperná noha úplne vyklopená, dostatočne vysunutá a či je na zemi.

#### Aktivovanie akustickej podpory

- ☞ Vyžaduje sa iba pred prvým použitím.
- ▶ Odstráňte fóliu.
  - ↳ Kontrolný tón je aktívny.

⚠ **POZOR!** Batériu pravidelne kontrolujte. Ak nie je počuť žiadny signál, môže to znamenať, že batéria je vybitá.

### Výmena batérie 5

- ▶ Uvoľnite skrutku.
- ▶ Podržte kryt stlačený smerom nadol a vysuňte ho.

⚠ **VAROVANIE!** Vyberte vybitú batériu a zlikvidujte ju, ako je popísané v kapitole Likvidácia, pozri stranu 2. Batériu uschovávajte mimo dosahu detí. Používajte iba novú batériu typu RC 2032. Dbajte na smery pólov. Nikdy nepoužívajte batériu, ktorá vykazuje známky netesnosti alebo prasknutia. Batériu nevystavujte nadmernému teplu alebo ohňu, môže dôjsť k jej prasknutiu alebo výbuchu. Nepoužívajte nabíjateľné batérie. Dodržiavajte bezpečnostné pokyny na obale batérie.

- ▶ Zatvorte kryt.
- ▶ Upevnite skrutku.

## 3. Účel použitia 6

Tento výrobok bol testovaný a schválený v súlade s požiadavkami európskej normy pre detské bezpečnostné zariadenia ECE R129/03.

FLEX BASE iSENSE je základná stanica. Je určená na zaistenie iba jedného z nasledujúcich modulov sedačky vo vozidle. Používanie iných výrobkov s touto základnou stanicou je zakázané.

## BABY-SAFE iSENSE & BABY-SAFE 3 i-SIZE:

	Smerom dozadu	Nikdy nepoužívajte výrobok otočený smerom dopredu.
Telesná výška	40 – 83 cm	
Telesná hmotnosť	maximálne 13 kg	

## DUALFIX iSENSE & DUALFIX 3 i-SIZE:

	Smerom dozadu	Smerom dopredu
Telesná výška	61 – 105 cm	76 – 105 cm
Telesná hmotnosť	maximálne 18 kg	

## 4. Bezpečnostné upozornenia

### Nebezpečenstvo poranenia poškodenou detskou sedačkou

V prípade nehody s nárazovou rýchlosťou vyššou ako 10 km/h môže dôjsť za určitých okolností k poškodeniu základnej stanice a modulu sedačky bez toho, aby bolo poškodenie okamžite znateľné. Pri ďalšej nehode môžu v dôsledku toho vzniknúť vážne zranenia.

- ▶ Z dôvodu nehody výrobok vymeňte.
- ▶ Poškodený výrobok (aj keď spadol na zem) nechajte skontrolovať.
- ▶ Pravidelne kontrolujte všetky dôležité časti, či nie sú poškodené.
- ▶ Uistite sa, že všetky mechanické komponenty sú v bezchybnom stave.
- ▶ Časti výrobku nikdy nemažte ani naolejujte.
- ▶ Poškodený výrobok zlikvidujte podľa predpisov.

### Nebezpečenstvo popálenia na horúcich komponentoch

Komponenty výrobku sa môžu zohrievať slnečným žiarením. Detská pokožka je citlivá, a preto sa môže zraniť.

- ▶ Ak výrobok nepoužívate, chráňte ho pred intenzívnym priamym slnečným žiarením.

### Nebezpečenstvo zranenia v dôsledku nesprávnej montáže

Ak je výrobok namontovaný alebo sa používa iným spôsobom, ako je uvedené v návode na použitie, môže dôjsť k vážnym alebo smrteľným zraneniam.

- ▶ Používajte iba na sedadle vozidla otočenom v smere jazdy.
- ▶ Dodržiavajte a riadte sa pokynmi v návode vozidla.

### Nebezpečenstvo poranenia predným airbagom

Airbagy sú určené pre zadržiavanie dospelých. Ak je detská sedačka príliš blízko predného airbagu, môže dôjsť k ľahkým a ťažkým zraneniam.

- ▶ Ak detskú sedačku používate v protismere jazdy, deaktivujte predný airbag.
- ▶ Ak je detská sedačka zaistená na sedadle spolujazdca, posuňte sedadlo spolujazdca dozadu.
- ▶ Ak je detská sedačka zaistená v druhom alebo treťom rade sedadiel, posuňte príslušné predné sedadlo dopredu.
- ▶ Dodržiavajte a riadte sa pokynmi v návode vozidla.

### Nebezpečenstvo poranenia počas používania

Vo vozidle môže teplota nebezpečne rýchlo stúpať. Navyše aj vystúpenie na jazdnom pruhu môže byť nebezpečné.

- ▶ Nikdy nenechávajte dieťa vo vozidle bez dozoru.
- ▶ Modul sedačky pripevnite alebo vyberajte iba zo strany chodníka.
- ▶ Umožnite deťom nastúpiť alebo vystúpiť iba na strane chodníka.
- ▶ Na dlhých cestách si robte pravidelné prestávky, aby sa dieťa mohlo uvoľniť a hrať sa.

### Nebezpečenstvo poranenia nezabezpečenými predmetmi

V prípade núdzového brzdzenia alebo nehody môžu nezabezpečené predmety a osoby zraniť ostatných cestujúcich.

- ▶ **Nikdy** nechráňte dieťa tak, že ho pevne držíte v lone.
- ▶ Zaisťte operadlá sedadiel vozidla (napr. zaisťte sklápatelné zadné sedadlo).
- ▶ Vo vozidle zaisťte všetky ťažké predmety alebo predmety s ostrými hranami (napr. na odkladacej doske).
- ▶ Do priestoru pre nohy neukladajte žiadne predmety.
- ▶ Uistite sa, že všetky osoby vo vozidle sú pripútané.
- ▶ Uistite sa, že výrobok je v aute vždy zaistený, a to aj vtedy, keď dieťa práve nie je v sedačke.

## 1. Informácie o tomto dokumente

⚠ **VAROVANIE!** Tento návod na použitie je súčasťou výrobku a pomáha zaistiť bezpečné použitie. Nedodržanie môže mať za následok smrteľné zranenia. V prípade nejasností výrobok nepoužívajte a okamžite kontaktujte špecializovaného predajcu.

- ▶ Prečítajte si návod na použitie.
- ▶ Návod si uschovajte s výrobkom pre neskoršie použitie.
- ▶ Ak výrobok odovzdávate tretím stranám, priložte k nemu návod na použitie.

## Kontaktné informácie

V prípade akýchkoľvek otázok nás kontaktujte.

**BRITAX RÖMER Child Safety EMEA**

www.britax-roemer.com  
hello@britax-roemer.com

**BRITAX RÖMER Kindersicherheit GmbH**

Theodor-Heuss-Straße 9  
89340 Leipzig  
Germany

+49 (0) 8221 3670 199

**BRITAX Excelsior Limited**

1 Churchill Way West  
Andover  
Hampshire SP10 3UW  
United Kingdom

+44 (0) 1264 386034

**BRITAX Nordiska Barn AB**

Jörgen Kocksgatan 4  
SE-211 20 Malmö  
Sweden



## Nebezpečenstvo poranenia chrbtice

Detské vajíčko nie je určené na dlhodobé uloženie dieťaťa. Dieťa je vo vajíčku v polosede. Táto poloha vždy zaťažuje chrbticu dieťaťa.

- ▶ Počas dlhých ciest autom robte niekoľko prestávok.
- ▶ Dieťa vyberajte z vajíčka čo najčastejšie.
- ▶ Okrem cestovania v aute dieťa nenechávajte vo vajíčku.

## Nebezpečenstvo poranenia nezabezpečeným dieťaťom

Ak sa dieťa pokúsi otvoriť zámok bezpečnostného pásu vozidla, hrozí riziko vážneho alebo smrteľného zranenia v prípade núdzového brzdenia alebo nehody.

- ▶ Bezpečne zastavte hneď, ako je to možné.
- ▶ Uistite sa, že detská sedačka je správne pripevnená.
- ▶ Uistite sa, že dieťa je správne pripevnené.
- ▶ Dieťaťu vysvetlite následky a nebezpečenstvo.

## Zabráňte poškodeniu výrobku

- ▶ Výrobok nikdy nepoužívajte ako samostatne stojaca sedačka, dokonca ani na vyskúšanie sedenia.
- ▶ Výrobok nie je hračka.
- ▶ Uistite sa, že výrobok nie je zaseknutý medzi tvrdými predmetmi (dvere vozidla, kofajničky sedadla atď.).
- ▶ Zabráňte kontaktu výrobku s: vlhkosťou, mokrom, kvapalinami, prachom a soľnou hmlou.
- ▶ Na výrobok nepokladajte ťažké predmety.

## Nebezpečenstvo poranenia nedovolenou úpravou

Upravením výrobku sa schválenie stáva neplatným. Zmeny môže vykonávať iba výrobca. Nálepky na výrobku sú dôležitou súčasťou výrobku.

- ▶ Nevykonávajte žiadne zmeny.
- ▶ Neodstraňujte nálepky.

## Zabráňte tak poškodeniam na vozidle

- ▶ Citlivé poťahy sedadiel vozidla sa môžu poškodiť.
- ▶ Použite podložku pre detskú sedačku BRITAX RÖMER. Tá je dostupná samostatne.

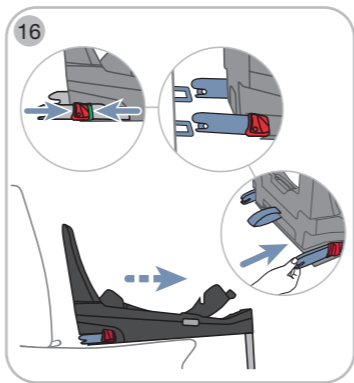
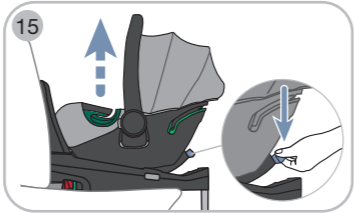
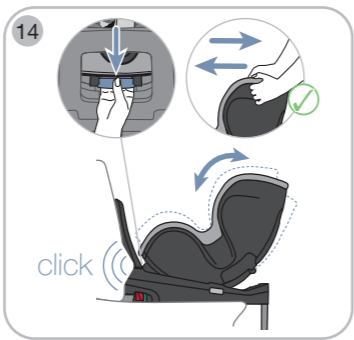
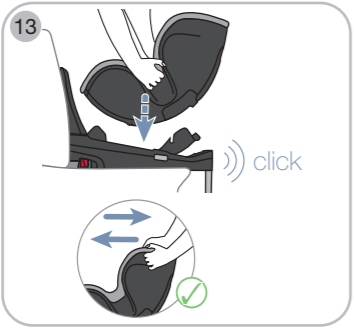
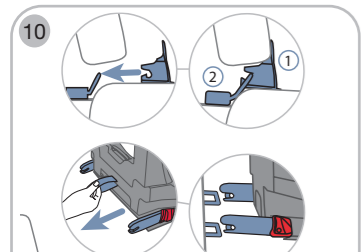
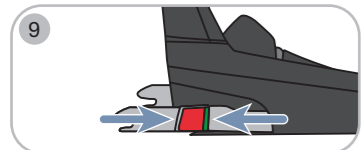
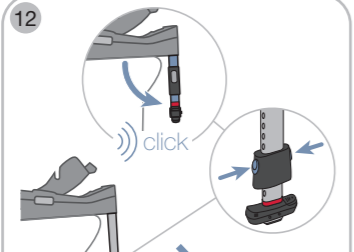
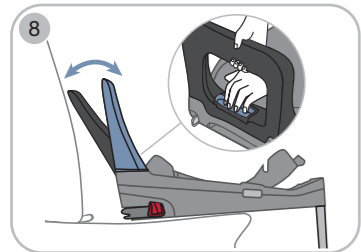
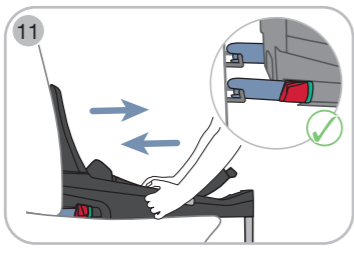
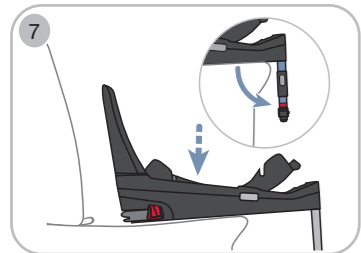

## 5. Použitie vo vozidle

### Upevnenie základne stanice

#### 1. Vyberte vhodné sedadlo.

⚠ **VAROVANIE!** Dodržiavajte a riaďte sa pokynmi v návode na obsluhu vozidla.

- ☞ Vhodné sú sedadlá vozidla so schválením veľkosti i.
- ☞ Vhodné sú sedadlá vozidla s držiakmi ISOFIX, ktoré skontrolovala a schválila naša spoločnosť. Nájdete ich v našom zozname typov na [www.britax-roemer.com](http://www.britax-roemer.com)
- ☞ Pre použitie sú schválené iba sedadlá vozidla v smere jazdy.

#### 2. Umiestnenie základnej stanice 7

- ▶ Vyklapte podpernú nohu.
- ▶ Umiestnite základnú stanicu na sedadlo vozidla.

#### 3. Nastavenie tlmiaceho oblúku 8

- ▶ Podržte stlačené tlačidlo nastavenia.
- ▶ Prispôsobte tlmiaci oblúk na operadlo sedadla vozidla.
- ▶ Pustite tlačidlo nastavenia.
  - ↳ Tlmiaci oblúk počuteľne zapadne.
- ▶ Skontrolujte, či je tlmiaci oblúk bezpečne zaistený.
- ☞ Ak tlmiaci oblúk už nie je možné nastaviť, je bezpečne zaistený.

#### 4. Kontrola ISOFIX 9

- ▶ Skontrolujte, či sú úchyty ISOFIX otvorené.
- ☞ Ak nie je vidno žiadnu zelenú plochu, úchyty sú ISOFIX otvorené.
- ▶ Ak sú úchyty ISOFIX zatvorené, stlačte proti sebe poistné tlačidlo a uvoľňovacie tlačidlo.

#### 5. Pripevnenie ISOFIX 10

- ▶ Pripevňte vkladacie pomôcky.
- ☞ Vkladacie pomôcky uľahčujú pripojenie úchyto ISOFIX výrobku k držiakom ISOFIX vozidla.
- ▶ Potiahnite za sivé pútko.
  - ↳ Úchyty ISOFIX sú úplne vytiahnuté.
- ▶ Zasuňte oba úchyty ISOFIX do vkladacích pomôcok a spojte ich s držiakmi ISOFIX.
  - ↳ Úchyty ISOFIX počuteľne zapadnú.
  - ↳ Zelená plocha je viditeľná na oboch úchytoch ISOFIX.
  - ↳ ISOFIX je pripojený.
- ▶ Zatláčte základnú stanicu čo najviac proti operadlu sedadla vozidla.

#### 6. Kontrola upevnenia ISOFIX 11

- ▶ Skontrolujte, či sú úchyty ISOFIX pripojené k držiakom ISOFIX na oboch stranách. Potiahnite za základnú stanicu. Ak nie je možné uvoľniť žiadne z úchyto ISOFIX, obidva sú bezpečne spojené s vozidlom.

- ↳ Zelená plocha je viditeľná na oboch úchytoch ISOFIX.
- ↳ ISOFIX je pripojený.

#### 7. Nastavenie podpernej nohy 12

- ▶ Uistite sa, že akustická podpora je aktívna. Ak nepočujete kontrolný tón, skontrolujte stav nabitia batérie. Prípadne vymeňte batériu. Pozri kapitolu „Akustická podpora“ strana 1.

- ▶ Podpernú nohu úplne odklopte od základnej stanice.

- ↳ Podperná noha počuteľne zapadne.
- ↳ Červený indikátor výkyvu už nie je viditeľný.

- ▶ Podržte obe tlačidlá podpernej nohy.

- ▶ Vysuňte podpernú nohu na podlahu vozidla.

⚠ **VAROVANIE!** Podpernú nohu nikdy nepodkladajte žiadnymi predmetmi.

- ↳ Červený indikátor podpory už nie je viditeľný.
- ↳ Ovládací tón už nie je počuť.
- ↳ Spodná strana základnej stanice je na sedacej ploche sedadla vozidla.

## Zaistenie modulu sedačky na základnej stanici

#### 1. Zabezpečenie modulu 13

⚠ **VAROVANIE!** **Nikdy** nepoužívajte sedačkové moduly BABY-SAFE iSENSE a BABY-SAFE 3 i-SIZE smerom dopredu.

⚠ **VAROVANIE!** Ak detskú sedačku používate v protismere jazdy, **deaktivujte** predný airbag.

- ▶ Uistite sa, že na základnej stanici nie sú žiadne cudzie predmety.

- ▶ Pri detských vajíčkach sa uistite, či je prenosný držiak v hornej polohe A a či je dieťa vo vajíčku zaistené.

- ▶ Dodržiavajte vyrovnanie otočného taniera na základnej stanici.

☞ Každý modul sedačky je možné pripojiť na otočný tanier iba v určitom smere. Zadná strana modulu sedačky musí smerovať k odistšovaciemu tlačidlu.

- ▶ Zaisťte modul sedačky na základnej stanici.

- ↳ Modul sedačky počuteľne zapadne.

- ▶ Skontrolujte, či je modul sedačky bezpečne zaistený.

☞ Pokúste sa nadvihnúť modul sedačky. Ak sa modul sedačky neodpojí od základnej stanice, modul sedačky je bezpečne zaistený.

#### 2. Nastavenie uhlu sklonu 14

Základná stanica umožňuje nastaviť uhol sklonu modulu sedačky. To umožňuje vyrovať rôzne uhly sedadla vozidla.

☞ V kombinácii s modulmi sedačky DUALFIX iSENSE a DUALFIX 3 i-SIZE platí nasledovné: Na určitých autosedadlách **nie** je možné nastaviť všetky možné uhly sklonu.

- ▶ Podržte stlačené tlačidlo sklonu.

- ▶ Modul sedačky sklopte podľa potreby.

- ▶ Uvoľnite tlačidlo sklonu.

- ↳ Modul počuteľne zapadne do polohy.

- ▶ Skontrolujte, či je funkcia sklonu bezpečne zaistená.

☞ Ak sa modul sedačky už nedá sklopiť, funkcia sklonu je bezpečne zaistená.

## Kontrola pred každým použitím

- Zelená oblasť je viditeľná na oboch úchytoch ISOFIX.
- Červený indikátor výkyvu nie je viditeľný.
- Červený indikátor podpory nie je viditeľný.
- Podperná noha je priamo na podlahe.
- Kontrolný tón **nie je** počuť.
- Spodná strana základnej stanice je na sedacej ploche sedadla vozidla.
- Červený indikátor otočenia nie je viditeľný.
- Modul sedačky je bezpečne pripevnený k základnej stanici.
- Ramenné pásy sú správne nastavené.
- Dieťa je správne pripútané.

## Pri používaní detského vajíčka takisto dodržiavajte

- Detské vajíčko je pripevnené v **protismere** jazdy.

- Ak je k dispozícii predný airbag, **deaktivujte ho**.

- Prenosný držiak je v hornej polohe A.

## Odpojte modul sedačky od základnej stanice 15

- ▶ Pri detských vajíčkach sa uistite, či je prenosný držiak v hornej polohe A a či je dieťa vo vajíčku zaistené.

- ▶ Stlačte odistšovacie tlačidlo.

- ▶ Pevne uchopte modul sedačky a nadvihnite ho.

- ▶ Vyberte modul sedačky z vozidla.

## Uvoľnenie základnej stanice 16

- ▶ Stlačte poistné tlačidlo a uvoľňovacie tlačidlo proti sebe na oboch úchytoch ISOFIX.

- ↳ Úchyty sú uvoľnené.

- ▶ Posuňte úchyty ISOFIX do základnej stanice.

- ▶ Vyberte základnú stanicu z vozidla.

## 6. Čistenie a ošetrovanie

- ▶ Plastové diely očistite mydlovou vodou.

- ▶ Nepoužívajte agresívne čistiace prostriedky (napr. rozpúšťadlá).

## 7. Dočasne uskladnenie výrobku

Ak nebudete výrobok dlhšiu dobu používať, dbajte na nasledujúce informácie.

- ▶ Výrobok uschovajte na bezpečnom a suchom mieste.

- ▶ Dodržiavajte teplotu skladovania 20 °C až 25 °C.

- ▶ Na výrobok **nepokladajte** ťažké predmety.

- ▶ **Neskladujte** výrobok priamo pri zdrojoch tepla alebo na priamom slnečnom svetle.

- ▶ Deaktivujte akustickú podporu.

- ▶ Sklopte podpernú nohu.

- ▶ Základnú stanicu skladujte vodorovne.

## 8. Likvidácia

Dodržiavajte predpisy o likvidácii platné vo vašej krajine.

Balenie	Kontajner na kartónové škatule
Poťah na sedačku	Zvyškový odpad, tepelná recyklácia
Plastové časti	Podľa označenia zlikvidujte do príslušnej nádoby
Kovové diely	Nádoby na kovy
Popruhy	Nádoba na polyester
Zámok a jazýčky	Netriedený odpad
Batéria	Nádoba na batérie 