

# A TERMÉK ÁTTEKINTÉSE

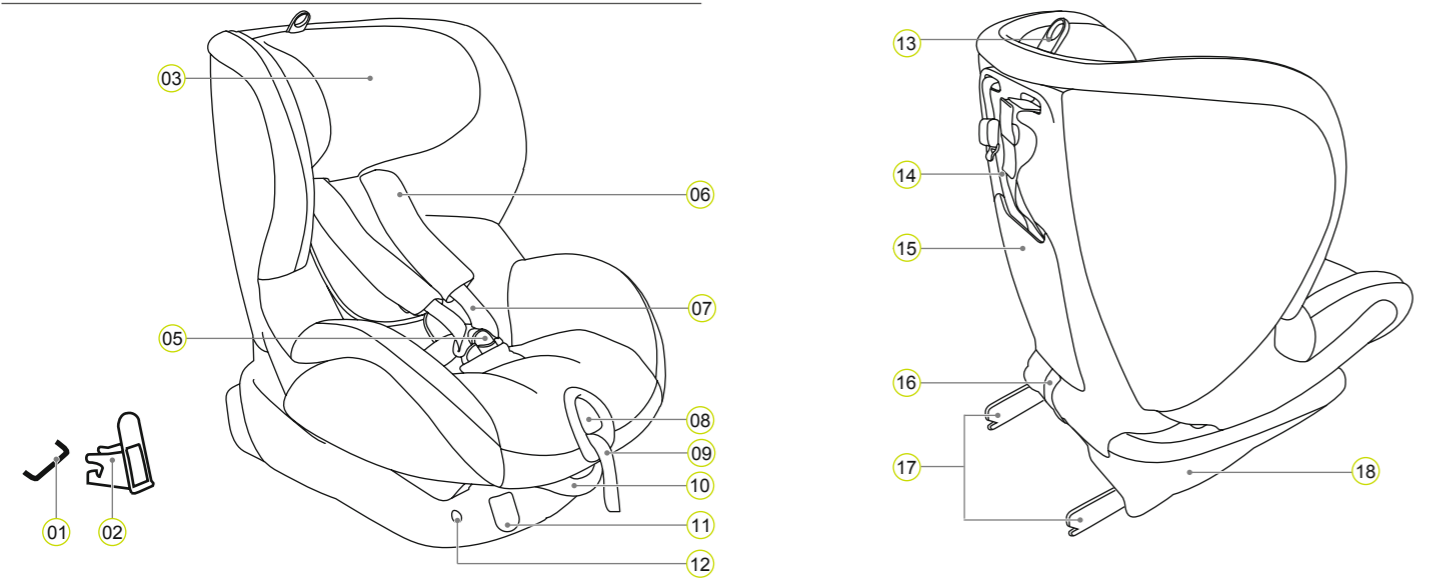

- 01 ISOFIX csatlakozási pontok (gépkocsi)
- 02 ISOFIX betéttárolók
- 03 Fejtámasz
- 05 Övkapocs
- 06 Vállpárnák

- 07 Vállövek
- 08 Beállító gomb
- 09 Beállító öv
- 10 Támladöntő kar
- 11 ISOFIX kioldó gombok
- 12 ISOFIX jelzők

- 13 A fejtámasz állítógyűrűje
- 14 Top Tether rögzítő
- 15 Használati utasítást tartalmazó fiók
- 16 Szövetszalag
- 17 ISOFIX rögzítőkarok
- 18 Ülécscsésze

BRITAX RÖMER autó-gyerekekülés	Vizsgálat és engedélyezés az ECE* R 44/04 szerint	
	Csoport	Testsúly
TRIFIX	1	9–18 kg

\*ECE = Gyermekbiztonsági berendezések európai szabványa

Az autó-gyerekekülés tervezése, ellenőrzése és engedélyezése a gyermekbiztonsági berendezések európai szabványának (ECE R 44/04) követelményei szerint történt. A (körben elhelyezett) E jelzés és az engedélyezési szám a narancssárga engedélyezési címkén (az autó-gyerekekülésen lévő címkén) található.

- Az engedély érvényét veszti, ha Ön változtatásokat hajt végre az autó-gyerekekülésen.
- A TRIFIX autó-gyerekekülést csak a gyermek járműben történő rögzítésére szabad használni. Soha nem szabad otthoni ülésnek vagy játékszerként használni.

# Ápolási leírás

- ⚠ Az autó-gyerekekülés teljes védőhatásának biztosítása érdekében:**
  - 10 km/h-nál nagyobb ütközési sebességű baleset esetén előfordulhat, hogy az autó-gyerekekülés megsérül, de lehet, hogy a sérülés nem válik azonnal láthatóvá. Ebben az esetben ki kell cserélni az autó-gyerekekülést. Kérjük, hogy megfelelő módon végezze el a gyerekekülés hulladékként történő elhelyezését.
  - Sérülés szempontjából rendszeresen vizsgálja meg a gyerekekülés minden fontos részét. Elsősorban arról győződjön meg, hogy a mechanikus alkatrészek tökéletes állapotban vannak-e.
  - A sérülések megelőzése érdekében ügyeljen arra, hogy az autó-gyerekekülés ne szoruljon be kemény tárgyak (járműajtó, ülésvezető sín stb.) közé.
  - Mindig ellenőrizze az autó-gyerekekülést, ha az megsérült (például leejtették).
  - Soha ne kenje vagy olajozza be a gyerekekülés alkatrészeit.

Kérjük, tartsa be az Ön országában érvényes, hulladék-elhelyezésre vonatkozó előírásokat.

A csomagolás hulladékként történő elhelyezése	Papírkonténer
Huzat	Visszamaradó hulladék, termikus hasznosítás
Műanyag részek	A jelölésnek megfelelően az arra kijelölt konténerben
Fémrészek	Fémkonténer
Övszalagok	Poliészter-konténer
Kapocs és retesz	Visszamaradó hulladék

# HASZNÁLAT A JÁRMŰBEN

**Kérjük, tartsa be a jármű kezelési kézikönyvében ismertetett gyermekbiztonsági rendszerek használatára vonatkozó utasításokat.**

**Az ülés minden ISOFIX és Top Tether rögzítő rendszerrel ellátott járműben használható. Kérjük, olvassa el a jármű kezelési kézikönyvében a Top Tether rögzítési pontokkal, valamint azokkal az ülésekkel kapcsolatos információkat, amelyek a 9-18 kg-os súlykategóriába tartozó autó-gyerekekülésekhez rendelkeznek engedéllyel.**

**Igy használható az autó-gyerekekülés:**

Menetirányban	Igen
Menetiránnyal ellentétesen	Nem <sup>1)</sup>
<b>Az alábbi tulajdonságokkal rendelkező üléseken:</b> <b>ISOFIX csatlakozók (az ülésfelület és a háttámasz között) és Top Tether rögzítési pontok (például a csomagtartó polcon, a padlón vagy a háttámasz mögött)</b>	Igen <sup>2)</sup>

- (Kérjük, tartsa be az Ön országában érvényes előírásokat)
- A jármű hátrafelé beépített autóülése esetén (például furgonban vagy minibuszon) a autóülés használata csak akkor megengedett, ha a jármű ülése felnőttek által történő használatra is engedélyezett. Az ülés nem helyezhető el ott, ahol telepített légszák hatókörébe kerülhet.
  - Frontlégszák esetén: Csúsztassa kellőképpen hátra az utasülést, és olvassa el a jármű kezelési kézikönyvében található utasításokat.

# KÖVETKEZŐ AUTÓ-GYERMEKÜLÉSEK

BRITAX RÖMER Autó-gyerekekülések	Ellenőrzés és engedélyezés az ECE R 44/04 szerint	
	Csoport	Testsúly
KID	2–3	15–36 kg
KID plus	2–3	15–36 kg
KIDFIX	2–3	15–36 kg
KIDFIX SICT	2–3	15–36 kg

# Két év garancia

Az autó-gyerekekülés esetében gyártási és anyaghibákra 2 éves garanciát nyújtunk. A garancia időtartama a vásárlás napján kezdődik. A garancia csak azokra az autó-gyerekekülésekre terjed ki, amelyeket gondosan kezeltek, és amelyeket tiszta és megfelelő állapotban küldtek vissza részünkre.

- A garancia nem terjed ki a következőkre:**
- természetes elhasználódás és túlzott igénybevétel miatt keletkező sérülések
  - nem megfelelő vagy szakszerűtlen használat miatt keletkező sérülések

**Mire terjed ki a garancia?**  
**Anyagok:** Valamennyi anyagunk szigorú követelményeknek tesz eleget az UV-sugárzással szembeni színtartósság vonatkozásában. Azonban minden anyag kifakul, ha UV-sugárzásnak van kitéve. Ekkor nem anyaghibáról, hanem szokásos elhasználódásról van szó, amelyre nem terjed ki a garancia.  
**Kapocs:** A kapocs működési zavarai általában szennyeződés vagy idegen anyagok jelenléte miatt keletkeznek, amelyek megakadályozzák a kapocs megfelelő működését. Ebben az esetben a kapocs megtisztítható. Kérjük, kövesse a használati utasításban leírt eljárást.  
 Garanciális igény esetén kérjük, hogy haladéktalanul forduljon szaküzletéhez. A szaküzletben megkapja a szükséges tanácsokat és támogatást. A reklamációs igények feldolgozása során termék-specifikus értékszőkkesési kulcsokat alkalmazunk. Kérjük, tekintse meg a szaküzletben rendelkezésre álló "Általános feltételeket".

**Használat, ápolás és karbantartás**  
 Az autó-gyerekekülést a használati utasításnak megfelelően kell használni. Felhívjuk a figyelmét, hogy kizárólag eredeti tartozékokat és cserealkatrészeket kell használni.

**BRITAX RÖMER**  
 Kindersicherheit GmbH  
 Theodor-Heuss-Straße 9  
 D-89340 Leipheim  
 Germany  
 T.: +49 (0) 8221 3670 -199/-299  
 F.: +49 (0) 8221 3670 -210  
 E.: service.de@britax.com  
 www.britax.com

**BRITAX EXCELSIOR LIMITED**  
 1 Churchill Way West  
 Andover  
 Hampshire SP10 3UW  
 United Kingdom  
 T.: +44 (0) 1264 333343  
 F.: +44 (0) 1264 334146  
 E.: service.uk@britax.com  
 www.britax.com

# ÁPOLÁS ÉS KARBANTARTÁS

**Az övkapocs ápolása**  
 A gyermek biztonsága érdekében nagyon fontos, hogy az övkapocs jól működjön. Az övkapocs működési zavarait általában szennyeződés vagy idegen anyagok jelenléte okozza:

- A piros kioldó gomb megnyomásakor a kapocsreteszek csak lassan ugranak ki.
- A kapocsreteszek nem kattannak be (azaz újra kioldódnak, ha megpróbáljuk betolni őket).
- A kapocsreteszek hallható "klikk" hang nélkül kapcsolódnak be.
- A kapocsreteszeket nehéz bevezetni (ellenállás érezhető).
- A kapocs csak nagy erőfeszítéssel nyitható.

Elhárítás  
 mossa ki az övkapcsot, hogy az ismét megfelelően működjön:

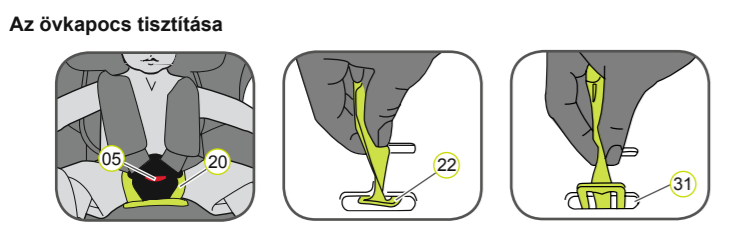

- Nyissa ki az övkapcsot (05) (nyomja meg a piros gombot).
- Húzza át a gumiszalagot az övkapcsón (05).
- Nyissa ki a léptetőpárnán (20) lévő tépőzárát, majd vegye ki a léptetőpárnát a huzatból.
- Csúsztassa el a fémlemezt (22), amely az övkapocs (05) ülécscsészéhez történő rögzítésére szolgál a peremén, az övnyíláson (31) keresztül.
- Áztassa legalább egy órán át mosogatószeres meleg vízben az övkapcsot (05). Ezután öblítse le és teljesen szárítsa meg.

**Tisztítás**  
 Kérjük, hogy kizárólag eredeti Britax/RÖMER póthuzatokat használjon, mert az ülés huzat az autó-gyerekekülés lényeges részét képezi, és fontos szerepet játszik a rendszer megfelelő működésében. Póthuzatok a szaküzletekben kaphatók.

- A gyerekekülést nem szabad huzat nélkül használni.
- A huzat levehető és finom mosóprogram használatával, finom mosószerrel kimosható (30 °C). Kérjük, tartsa be a huzaton lévő mosási címke tájékoztatóját.

- A műanyag részek szappanos vízzel tisztíthatók. Ne használjon erős tisztítószereket (például oldószereket).
- Az övek langyos szappanos vízben moshatók.
- ⚠ Vigyázat!** Soha ne vegye le a kapocsreteszeket (21) az övszalagokról.
- A vállpárnák langyos szappanos vízben moshatók.

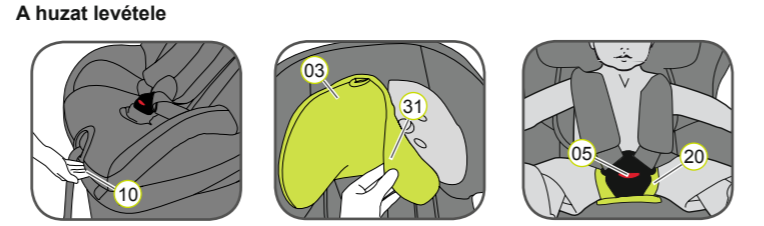

- A huzat levétele**
- Nyomja felfelé a támladöntő kart (10), majd pedig csúsztassa hátra az ülécscsészt (18) a felső helyzetbe.
  - Amennyire csak lehet, lazítsa meg az övszalagokat.
  - Nyissa ki az övkapcsot (05) (nyomja meg a piros gombot).
  - Nyissa ki a léptetőpárnán (20) lévő tépőzárát.
  - Csúsztassa a fejtámaszt (03) a legalsó helyzetbe.
  - Vegye le a fejtámasz huzatát (31).
  - Nyissa ki a huzat hátsó részének bal és jobb oldalán lévő reteszeket.
  - Hajtsa a huzat hátsó részét az ülés felületére.
  - Fűzze be az övszalagokat a huzat kivágásán.
  - Akassza ki a rugalmas huzatszégélyt az ülécscsésze pereme alatt.
  - TIPP: Kezdje az oldalsó karoknál és az ülécscsésze felső szélénél.
  - Húzza át a huzatot az övszalag-beállító pereme fölött.
  - Tolja ki az övkapcsot (05) és az öv végét a huzatból.
  - Húzza egy kicsit felfelé a huzatot, majd pedig fektesse a kivágással a fejtámaszra (03).

**A huzat visszatétele:**  
 Hajtsa végre a fenti lépéseket fordított sorrendben.

**⚠ Vigyázat!** Vizsgálja meg, hogy az övszalagok nem csavarodtak-e meg, és hogy megfelelően helyezkednek-e el a huzaton lévő övhasítékokban.



**⚠ Olvassa el figyelmesen az alábbi utasításokat, és tartsa mindig készenlétben a gyereklés erre kijelölt rekeszében.**

**⚠ A jármű minden utasának védelme érdekében**

Vészfékezéskor vagy baleset bekövetkeztakor a járműben helytelenül rögzített személyek vagy tárgyak a jármű más utasainak sérülését okozhatják. Ezért kérjük, mindig vizsgálja meg, hogy...

- az autó üléseinek háttámaszai rögzítve vannak (például a lehajtható hátsó ülés retesze be van kapcsolódva).
- a járműben (például a csomagtartó polcon) lévő nehéz vagy éles tárgyak rögzítve vannak.
- a jármű minden utasa bekapcsolta a biztonsági övét.
- az autó-gyereklés mindig rögzítve van a járműben az ISOFIX-rögzítő vagy a Top Tether rögzítő segítségével még akkor is, ha nem ül gyermek az ülésben.

**⚠ A gyermek védelme érdekében**

- Minél pontosabban illeszkedik az öv a gyermek testéhez, annál biztonságosabban ül a gyermek az ülésben.
- Kérjük, hogy soha ne hagyja felügyelet nélkül a gyermeket az autó-gyereklésben.

• Használja a hátsó ülésen:

- Tolja előre az első ülést annyira, hogy a gyermek lábai ne ütközzenek az első ülés háttámaszába (a sérülések megelőzése érdekében).
- Közvetlen napsütés hatására az autó-gyereklés átforrósodhat. Vigyázat! A gyerekek bőre érzékeny, ezért könnyen megsérülhet. Ha éppen nincs használatban, védje az autó-gyereklést az erős, közvetlen napsugárzással szemben.
- Csak a járda felőli oldalon engedje a gyermeket a járműbe be- és a járműből kiszállni.
- Hosszabb utazások alkalmával álljon meg többször, hogy a gyermek szaladgálhasson és játszasson.

**⚠ A jármű védelme érdekében**

Egyes autózések huzatain, amelyek kényes anyagokból (például bársonyból, bőrből stb.) készültek, kopásnyomok keletkezhetnek a gyereklések használata esetén. Az ülészetek optimális védelme érdekében BRITAX RÖMER ülésvédő használatát javasoljuk, amely tartozékaink között található meg.

## BEÉPÍTÉS

### Előkészítő munka



1. Ha a jármű nincs felszerelve ISOFIX betéttelőkkel, akkor csatlakoztassa az üléshez mellékelt két betéttelőt (02)\* a kivágással felfelé a jármű két ISOFIX csatlakozási pontjához (01).

TIPP: Az ISOFIX csatlakozási pontok a jármű ülésfelülete és a háttámasz között helyezkednek el.

2. Mozdítsa el az autózésének fejtámaszát a felső helyzetbe.

\* A betéttelők megkönnyítik az autó-gyereklés beszerelését az ISOFIX csatlakozási pontok segítségével, és megakadályozzák az üléstakaró sérülését. Ha nincs szükség rájuk, akkor vegye ki és tárolja biztonságos helyen őket. Lehajtható háttámasszal rendelkező járművek esetében a háttámasz lehajtása előtt ki kell venni a betéttelőket. Az előforduló problémákat általában a betéttelőkön és a kampókon lévő szennyeződések vagy idegen anyagok okozzák. A probléma megszüntetése érdekében távolítsa el a szennyeződések vagy az idegen anyagokat.

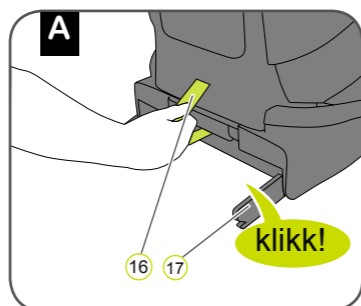

1. Húzza a szürke szövetszalagot (16) a két rögzítőkar (17) kihúzásához, amíg a karok teljes bekapcsolódását jelző kattán hang nem hallatszik.

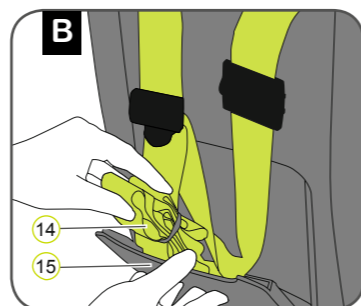

2. Vegye ki a Top Tether rögzítőt (14) a használati utasítást tartalmazó fiókból (15), majd pedig fesse az autó-gyereklésre.

3. Állítsa az autó-gyereklést menetirányban a autózésére.

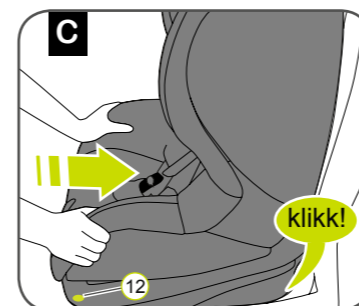

4. Fogja meg mindkét kezével az autó-gyereklést, és csúsztassa határozottan a két rögzítőkar (17) a betéttelőkbe (02), amíg a rögzítőkarok kattán hanggal be nem kapcsolódnak mindkét oldalon.

**⚠ Vigyázat!** A rögzítőkarok csak akkor vannak megfelelően bekapcsolódva, ha mindkét ISOFIX jelző (12) teljes egészében zöld színű.

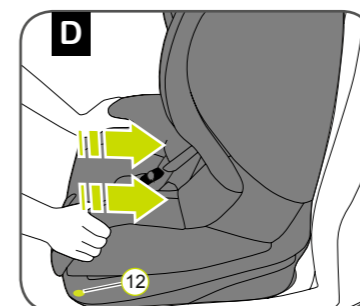

5. Tolja az autó-gyereklést jó erősen hátra, amennyire csak lehet.

6. Mozgassa meg az autó-gyereklést annak ellenőrzése érdekében, hogy biztonságosan csatlakozott-e, majd pedig vizsgálja meg újra az ISOFIX jelzőket (12), hogy mindkettő teljes egészében zöld színű-e.

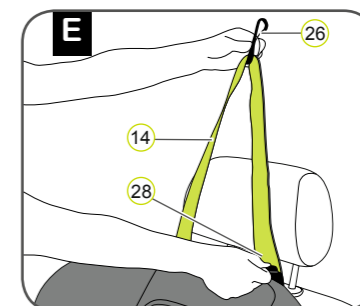

7. Fogja meg a Top Tether rögzítőt (14) és a szalag meghosszabbítósa céljából nyomja el a fémszelvet (28) az övszalagtól, majd pedig húzza meg a Top Tether rögzítőt (14) a biztonsági kampóval (26), amíg az övszalag V-alakot nem formáz.

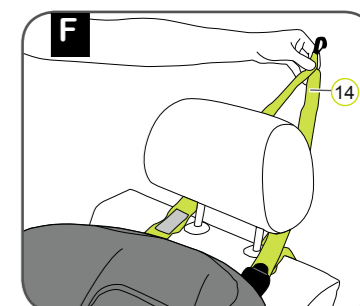

8. Vezesse át a Top Tether rögzítőt (14) a bal és a jobb oldalon a fejtámasz mellett.

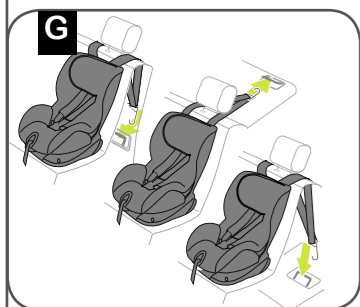

9. Akassza be a biztonsági kampót (26) a jármű kezelési kézikönyvében javasolt Top Tether rögzítési pontba.

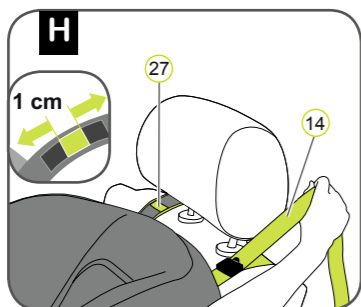

10. Feszítse meg a Top Tether rögzítő övszalagját (14), amíg a feszesség-jelző (27) zöldre nem változik, és a Top Tether rögzítő (14) kellőképpen megfeszül.

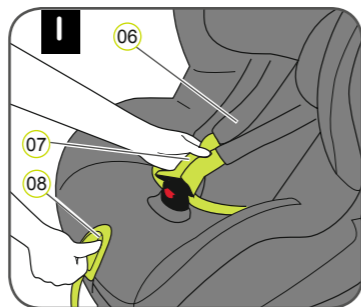

**⚠ Vigyázat!** Vizsgálja meg, hogy az autó-gyereklés megfelelően van-e beszerelve

11. Nyomja meg a beállító gombot (08), és ezzel egyidejűleg húzza előre mindkét vállövet (07). Vigyázat! Ne húzza meg a vállpárnákat (06).

12. Nyissa ki az övkapcsot (05) (nyomja meg a piros gombot).

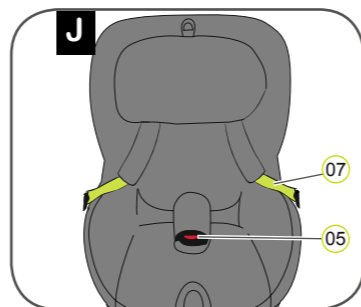

13. Győződjön meg, hogy a kapocs (05) előre hajlik-e, és tegye be a gyermeket az autó-gyereklésbe.

14. Helyezze a vállöveket (07) a gyermek vállaira.

**⚠ Vigyázat!** A vállövek (07) nem csavarodhatnak meg, vagy nem cserélődhetnek fel.

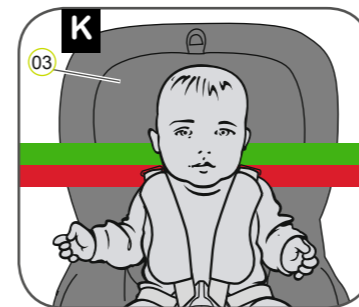

A megfelelően beállított fejtámasz (03) optimális védelmet nyújt az autó-gyereklésben lévő gyermek számára.

15. A fejtámaszt (03) úgy kell beállítani, hogy a vállövek (07) a gyermek vállával azonos magasságban vagy egy kicsit feljebb legyenek.

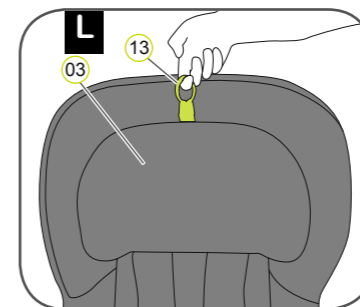

16. Húzza felfelé a fejtámasz állítógyűrűjét (13).

17. Állítsa a fejtámaszt (03) a vállövek megfelelő magasságába, és a fejtámasz (03) kissé lefelé csúsztatásával vizsgálja meg, hogy megfelelően rögzült-e.

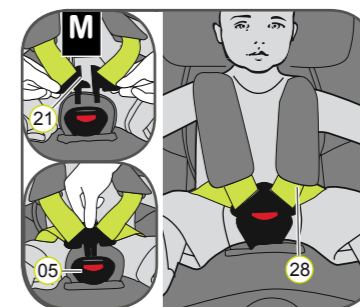

18. Irányítsa egymáshoz a két kapocsrészt (21), és fogja össze őket az övkapocsba (05) történő beillesztésük előtt – ekkor kattán hangnak kell hallatszania.

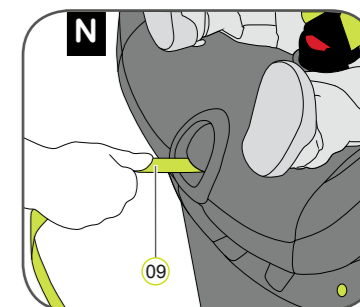

19. Húzza a beállító szalagot (09) addig, amíg az öv simán felfekszik a gyermek testére.

**⚠ Vigyázat!** A beállító szalagot előre felé kell kihúzni.

**⚠ Vigyázat!** A csípőöveket (28) a lehető legalacsonyabbra kell beállítani a gyermek combhajlata fölött.

**⚠ A gyermek biztonsága érdekében minden utazás megkezdése előtt vizsgálja meg, hogy...**

- az autó-gyereklés mindkét oldalon bekapcsolódott az ISOFIX rögzítőkarokkal (17) az ISOFIX csatlakozási pontokban (01), és hogy mindkét ISOFIX jelző (12) teljes egészében zöld színű;
- az autó-gyereklés biztonságosan rögzítve van;
- a Top Tether rögzítő (14) kellőképpen meg van feszítve az autózés háttámasza fölött, és a feszesség-jelző (27) zöld színű;
- az autó-gyereklés övszalagjai a gyermek testének közelében vannak, de nem szorítanak;
- a vállövek (07) megfelelően be vannak szabályozva, és az övek nincsenek megcsavarodva;
- a vállpárnák (06) megfelelő helyzetben vannak a gyermek testén;
- a kapocsrészek (21) bekapcsolódtak az övkapocsba (05).

**⚠ Vigyázat!** Ha a gyermek megpróbálja kinyitni a szürke ISOFIX rögzítógombokat (11) vagy az övkapcsot (05), akkor minél előbb akadályozza meg őt ebben. Vizsgálja meg, hogy az autó-gyereklés megfelelően van-e beszerelve, és gondoskodjon a gyermek biztonságos rögzítéséről. Tanítsa meg a gyermeket az esetleges veszélyekre.

**Az ISOFIX rögzítésű autó-gyereklés kiserelése**

1. Lazítsa meg a Top Tether rögzítőt (14).
2. Akassza ki a biztonsági kampót (26) a rögzítési pontból, és helyezze előre a Top Tether rögzítőt (14) az autó-gyereklésen keresztül.
3. Nyomja meg a szürke ISOFIX kioldó gombokat az ülészet bal és jobb oldalán (18).  
→ Az ISOFIX rögzítőkarok (17) kioldódnak, és a két ISOFIX jelző (12) piros színűre változik.
4. Húzza előre az ülést, és tegye hátra a Top Tether rögzítőt (14) a használati utasítást tartalmazó fiókba (15).
5. Csúsztassa vissza az ISOFIX rögzítőkarokat (17) az ülészetébe (18).  
→ A rögzítőkarok visszanyomásakor kattán hang hallható.

TIPP: A rögzítőkarok az ülés alsó részébe történő visszatolásukkal védhetők meg a sérülésekkel szemben.

**⚠ Vigyázat!** Vegye ki az autó-gyereklést a járműből. Soha nem szabad az autó-gyereklést a járműben szállítani, ha az nincs megfelelően rögzítve.