

ΕΠΙΣΚΟΠΗΣΗ ΠΡΟΪΟΝΤΟΣ

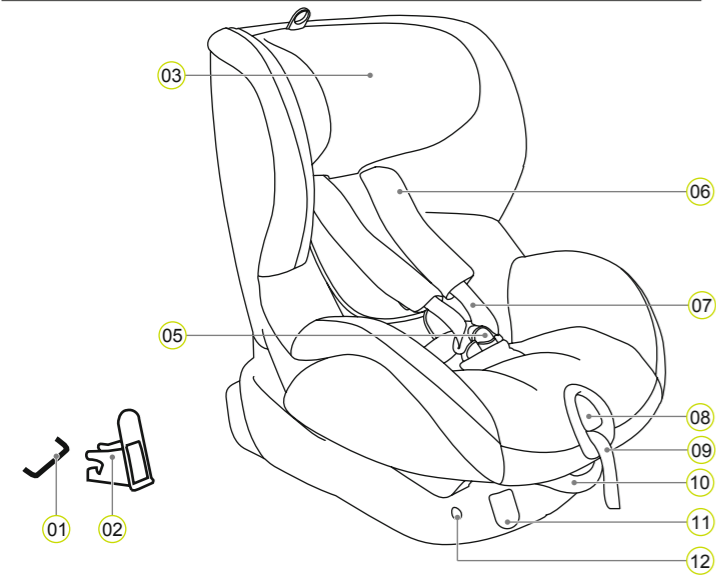

- 01 Σημεία στερέωσης ISOFIX (αυτοκίνητο)
- 02 Οδηγίο εισαγωγής ISOFIX
- 03 Προσκέφαλο
- 05 Αγκράφα σταθεροποίησης ιμάντων
- 06 Επένδυση ώμων
- 07 Ιμάντες ώμων
- 08 Κουμπί ρύθμισης
- 09 Ιμάντας ρύθμισης
- 10 Λαβή ανάκλισης
- 11 Κουμπιά απασφάλισης ISOFIX
- 12 Ενδείξεις ISOFIX

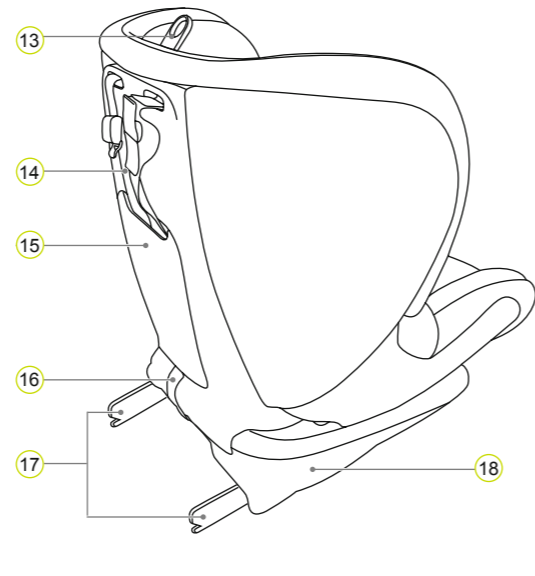

- 13 Δακτύλιος ρύθμισης προσκέφαλου
- 14 Άνω ιμάντας
- 15 Θήκη αποθήκευσης οδηγού χρήσης
- 16 Υφασμάτινη θηλιά
- 17 Βραχιόνες ασφάλισης ISOFIX
- 18 Ποδιά καθίσματος

BRITAX RÖMER παιδικό κάθισμα ασφαλείας	Ελεγμένο και πιστοποιημένο σύμφωνα με το πρότυπο ECE* R 44/04	
	Κατηγορία	Σωματικό βάρος
TRIFIX	1	9 έως 18 κιλά

*ECE = Ευρωπαϊκό Πρότυπο για τον Εξοπλισμό Παιδικής Ασφάλειας

Το παιδικό κάθισμα ασφαλείας έχει σχεδιαστεί, ελεγχθεί και πιστοποιηθεί σε συμμόρφωση με τις προδιαγραφές του Ευρωπαϊκού Προτύπου για τον Εξοπλισμό Παιδικής Ασφάλειας (ECE R 44/04). Η βαθμολογία δοκιμών Ε (εντός του κύκλου) και ο αριθμός πιστοποίησης αναγράφονται στο πορτοκαλί αυτοκόλλητο πιστοποίησης (επάνω στο παιδικό κάθισμα ασφαλείας).

- Η παρούσα πιστοποίηση ακυρώνεται εάν προβείτε σε οποιοδήποτε είδους τροποποίηση του παιδικού καθίσματος ασφαλείας.
- Το παιδικό κάθισμα ασφαλείας TRIFIX πρέπει να χρησιμοποιείται μόνο για την ασφαλή πρόσδεση του παιδιού σας εντός του οχήματος. Δεν πρέπει ποτέ να χρησιμοποιείται ως κάθισμα ή παιχνίδι για το σπίτι.

ΦΡΟΝΤΙΔΑ ΚΑΙ ΣΥΝΤΗΡΗΣΗ

Φροντίδα της αγκράφας σταθεροποίησης ιμάντων
Για την προστασία του παιδιού σας, είναι εξαιρετικά σημαντικό η αγκράφα σταθεροποίησης να λειτουργεί σωστά. Τυχόν δυσλειτουργίες της αγκράφας συνήθως οφείλονται στη συσσώρευση ακαθαρσιών ή ξένων αντικειμένων:

- Τα άγκιστρα της αγκράφας εξάγονται μόνο αργά κατά το πάτημα του κόκκινου κουμπιού απελευθέρωσης.
- Τα άγκιστρα της αγκράφας δεν ασφαλίζουν ξανά στο αρχικό τους σημείο (δηλ. εξάγονται προς τα έξω όταν προσπαθείτε να τα ωθήσετε προς τα μέσα).
- Τα άγκιστρα της αγκράφας ασφαλίζουν χωρίς να ακουστεί το χαρακτηριστικό «κλικ».
- Τα άγκιστρα της αγκράφας εισάγονται με δυσκολία (αισθάνεστε αντίσταση).
- Η αγκράφα ανοίγει μόνο όταν ασκείτε υπερβολική δύναμη. Διορθωτική ενέργεια

Καθαρίστε την αγκράφα ώστε να λειτουργήσει ξανά σωστά:

Καθαρισμός της αγκράφας σταθεροποίησης ιμάντων

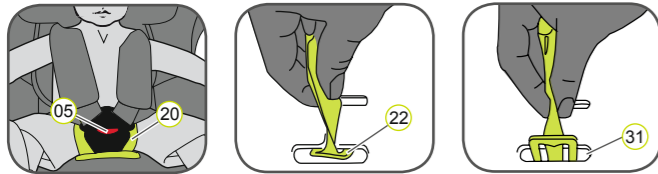

1. Ανοίξτε την αγκράφα 05 (πατώντας το κόκκινο κουμπί).
2. Τραβήξτε την ελαστική θηλιά πάνω από την αγκράφα 05.
2. Ξεκολλήστε το βέλκρο της επένδυσης των ποδιών 20 και αφαιρέστε την επένδυση από το κάλυμμα.
3. Μέσα από την οπή του ιμάντα τραβήξτε μέχρι τέλους τη μεταλλική πλάκα 22 η οποία χρησιμοποιείται για την πρόσδεση της αγκράφας 05 επάνω στην ποδιά του καθίσματος 31.
4. Μουλάστε την αγκράφα 05 σε ζεστό νερό και υγρό απορρυπαντικό πιάτων για τουλάχιστον μία ώρα. Στη συνέχεια ξεβγάλετε και στεγνώστε καλά.

Καθαρισμός
Παρακαλούμε χρησιμοποιείτε μόνο γνήσια ανταλλακτικά καλύμματα καθισμάτων της Britax/RÖMER, καθώς το κάλυμμα είναι ένα από τα σημαντικότερα στοιχεία του παιδικού καθίσματος ασφαλείας και παίζει σημαντικό ρόλο στη σωστή λειτουργία του συστήματος. Τα ανταλλακτικά καλύμματα καθισμάτων διατίθενται στο κατάστημα από το οποίο προμηθευτήκατε το προϊόν.

- Το παιδικό κάθισμα δεν πρέπει να χρησιμοποιείται χωρίς το κάλυμμά του.
- Το κάλυμμα μπορεί να αφαιρεθεί και να πλυθεί με ένα ήπιο απορρυπαντικό στο πλυντήριο στο πρόγραμμα για τα ευαίσθητα (30 °C). Παρακαλούμε συμβουλευτείτε τις οδηγίες πλυσίματος στην ετικέτα του καλύμματος.

- Τα πλαστικά μέρη μπορούν να καθαριστούν με σαπουνόνερο. Μην χρησιμοποιείτε δραστικά καθαριστικά (όπως διαλυτικά).
- Οι ιμάντες μπορούν να καθαριστούν με χλιαρό σαπουνόνερο.
- ⚠ **Προσοχή:** Ποτέ μην αφαιρείτε τα άγκιστρα της αγκράφας 21 από τους ιμάντες.
- Η επένδυση των ώμων μπορεί να καθαριστεί με χλιαρό σαπουνόνερο.

Αφαίρεση του καλύμματος

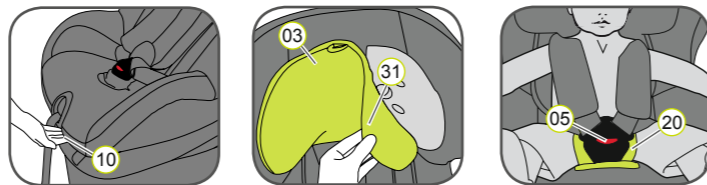

1. Τραβήξτε τη λαβή ανάκλισης 10 προς τα επάνω και ωθήστε την ποδιά του καθίσματος 18 προς τα πίσω σε όρθια θέση.
2. Χαλαρώστε όσο το δυνατόν περισσότερο τους ιμάντες συγκράτησης.
3. Ανοίξτε την αγκράφα 05 (πατώντας το κόκκινο κουμπί).
4. Ξεκολλήστε το βέλκρο της επένδυσης των ποδιών 20.
5. Κατεβάστε το προσκέφαλο 03 στο χαμηλότερο σημείο του.
6. Αφαιρέστε το κάλυμμα του προσκέφαλου 31.
7. Ανοίξτε τα κουμπιά αριστερά και δεξιά στο πίσω μέρος του καλύμματος.
8. Διπλώστε το πίσω μέρος του καλύμματος επάνω στην επιφάνεια του καθίσματος.
9. Περάστε τους ιμάντες συγκράτησης μέσα από την εγκοπή του καλύμματος.
10. Απαγκιστρώστε την ελαστική ραφή του καλύμματος κάτω από το άκρο της ποδιάς του καθίσματος.
11. Τραβήξτε το κάλυμμα πάνω από το πλαίσιο του ρυθμιστή του ιμάντα.
12. Απομακρύνετε την αγκράφα 05 και το άκρο του ιμάντα από το κάλυμμα.
13. Τραβήξτε ελαφρά το κάλυμμα προς τα επάνω και στη συνέχεια μετακινήστε το σημείο με τις εγκοπές πάνω από το προσκέφαλο 03.

Επανατοποθέτηση του καλύμματος:

Ακολουθήστε τα παραπάνω βήματα με αντίστροφη σειρά.

- ⚠ **Προσοχή:** Βεβαιωθείτε ότι οι ιμάντες συγκράτησης δεν έχουν τυλιχτεί και ότι έχουν εισαχθεί σωστά στις οπές της ζώνης επάνω στο κάλυμμα.

Οδηγίες φροντίδας

- ⚠ Προκειμένου να εξασφαλίσετε την μέγιστη προστασία που μπορεί να προσφέρει το παιδικό κάθισμα ασφαλείας:
- Σε περίπτωση ατυχήματος με ταχύτητα πρόσκρουσης που υπερβαίνει τα 10 km/h, το παιδικό κάθισμα ασφαλείας ενδέχεται να φθαρεί, χωρίς όμως να είναι άμεσα ορατή η φθορά του. Σε αυτήν την περίπτωση, το παιδικό κάθισμα ασφαλείας θα πρέπει να αντικαθίσταται. Παρακαλούμε απορρίψτε το φθαρμένο κάθισμα σύμφωνα με τις ενδεδειγμένες διαδικασίες.
- Ελέγχετε τακτικά όλα τα κύρια μέρη του μηχανισμού για τυχόν φθορές. Βεβαιωθείτε ότι τα μηχανικά εξαρτήματα ειδικότερα βρίσκονται σε άριστη κατάσταση λειτουργίας.
- Για να αποτρέψετε τυχόν φθορά, βεβαιωθείτε ότι το παιδικό κάθισμα ασφαλείας δεν συμπίεζεται από κάποια σκληρή επιφάνεια (όπως την πόρτα του αυτοκινήτου, τις ράγες ολίσθησης κλπ.).
- Ζητάτε πάντα από το αρμόδιο τμήμα συντήρησης να ελέγξει το παιδικό κάθισμα ασφαλείας για τυχόν φθορές (π.χ. εάν το κάθισμα κατά λάθος πέσει).
- Ποτέ μην λιπαίνετε ή λαδώνετε τα εξαρτήματα του παιδικού καθίσματος.

Παρακαλούμε τηρείτε τους κανονισμούς απόρριψης που ισχύουν για τη χώρα σας.

Απόρριψη συσκευασίας	Κάδος απόρριψης χαρτονιού
Κάλυμμα	Υπολείμματα απορριμμάτων, θερμική επεξεργασία
Πλαστικά εξαρτήματα	Σε συμμόρφωση με τις επεξηγηματικές ετικέτες των ενδεδειγμένων κάδων
Μεταλλικά εξαρτήματα	Κάδος απόρριψης μετάλλων
Ιμάντες συγκράτησης	Κάδος απόρριψης υλικών πολυεστέρα
Αγκράφα και άγκιστρο	Υπολείμματα απορριμμάτων

ΧΡΗΣΗ ΕΝΤΟΣ ΤΟΥ ΟΧΗΜΑΤΟΣ

Παρακαλούμε μελετήστε προσεκτικά τις οδηγίες χρήσης του συστήματος πρόσδεσης για παιδιά που περιγράφονται στο εγχειρίδιο χρήστη του οχήματός σας. Το κάθισμα μπορεί να χρησιμοποιηθεί σε όλα τα οχήματα που διαθέτουν συστήματα στερέωσης ISOFIX και άνω ιμάντα. Παρακαλούμε συμβουλευτείτε το εγχειρίδιο χρήστη του οχήματός σας για πληροφορίες σχετικά με τα σημεία πρόσδεσης του άνω ιμάντα και των καθισμάτων που είναι εγκεκριμένα ως καθίσματα ασφαλείας για παιδιά κατηγορίας βάρους 9-18 κιλών.

Μπορείτε να χρησιμοποιήσετε το παιδικό κάθισμα αυτοκινήτου ως εξής:

Στραμμένο προς την κατεύθυνση οδήγησης	Ναι
Με πλάτη προς την κατεύθυνση οδήγησης	Όχι ¹⁾
Σε καθίσματα με: Σημεία στερέωσης ISOFIX (μεταξύ επιφάνειας καθίσματος και προσκέφαλου) και σημεία πρόσδεσης άνω ιμάντα (για παράδειγμα επάνω στην εταζέρα, στο δάπεδο ή πίσω από το προσκέφαλο)	Ναι ²⁾

(Παρακαλούμε τηρείτε τους κανονισμούς που ισχύουν για τη χώρα σας)

- 1) Η χρήση σε καθίσματα στραμμένα προς το πίσω μέρος του οχήματος (π.χ. σε βαν ή μίνι βαν) επιτρέπεται μόνο εάν το κάθισμα του οχήματος είναι εξίσου εγκεκριμένο για χρήση από ενήλικες. Το κάθισμα δεν πρέπει να τοποθετείται σε οποιοδήποτε σημείο του οχήματος το οποίο βρίσκεται κοντά στα σημεία ενεργοποίησης των αερόσακων.
- 2) Εάν υπάρχει μπροστινός αερόσακος: Ωθήστε το κάθισμα του συνοδηγού όσο το δυνατόν πιο πίσω και ανατρέξτε στις οδηγίες του εγχειρίδιου χρήστη του οχήματος.

ΠΑΙΔΙΚΑ ΚΑΘΙΣΜΑΤΑ ΑΣΦΑΛΕΙΑΣ ΕΠΟΜΕΝΗΣ ΚΑΤΗΓΟΡΙΑΣ ΣΩΜΑΤΙΚΟΥ ΒΑΡΟΥΣ

BRITAX RÖMER Παιδικά καθίσματα ασφαλείας	Δοκιμές και πιστοποίηση σε συμμόρφωση με το πρότυπο ECE R 44/04	
	Κατηγορία	Σωματικό βάρος
KID	2-3	15-36 κιλά
KID plus	2-3	15-36 κιλά
KIDFIX	2-3	15-36 κιλά
KIDFIX SICT	2-3	15-36 κιλά

Εγγύηση δύο ετών

Για το συγκεκριμένο παιδικό κάθισμα ασφαλείας παρέχουμε εγγύηση 2 ετών για υλικά ή κατασκευαστικά ελαττώματα. Η περίοδος της εγγύησης τίθεται σε ισχύ από την ημερομηνία αγοράς. Η εγγύηση καλύπτει μόνο παιδικά καθίσματα ασφαλείας τα οποία έχουν χρησιμοποιηθεί με τον ενδεδειγμένο τρόπο και τα οποία μας έχουν αποσταλεί καθαρά και σε καλή κατάσταση.



Η εγγύηση δεν καλύπτει:

- σημάδια φυσικής φθοράς και χρήσης που οφείλονται σε συνθήκες εντατικής καταπόνησης του προϊόντος
 - φθορές που οφείλονται σε μη ενδεδειγμένη ή ακατάλληλη χρήση
- Τι καλύπτει η εγγύηση;**
Υφάσματα: Όλα τα υφάσματα μας πληρούν τις υψηλότερες προδιαγραφές όσον αφορά την ανθεκτικότητα του χρώματός τους κατά την έκθεση στον ήλιο. Ωστόσο, όλα τα υφάσματα είναι φυσικό να ξεθωριάζουν όταν εκτίθενται στον ήλιο. Αυτό δεν αποτελεί ελάττωμα του υλικού, αλλά ένδειξη φυσικής φθοράς η οποία δεν καλύπτεται από την εγγύηση.
- Αγκράφα:** Τυχόν δυσλειτουργία της αγκράφας συνήθως οφείλεται στη συσσώρευση ακαθαρσιών ή ξένων αντικειμένων τα οποία παρεμποδίζουν την αγκράφα από να λειτουργήσει σωστά. Σε μια τέτοια περίπτωση, η αγκράφα μπορεί να καθαριστεί. Παρακαλούμε ακολουθήστε τη διαδικασία που περιγράφεται στις οδηγίες χρήστη. Εάν επιθυμείτε να υποβάλλετε ένα αίτημα εγγύησης, επικοινωνήστε άμεσα με το κατάστημα πώλησης από το οποίο προμηθευτήκατε το προϊόν. Ο αρμόδιος θα σας κατευθύνει σχετικά με τη διαδικασία. Κατά την επεξεργασία των αιτημάτων εγγύησης θα ισχύουν οι αντίστοιχοι συντελεστές απόσβεσης ανάλογα με το εκάστοτε προϊόν. Παρακαλούμε ανατρέξτε στους Γενικούς Όρους και τις Προϋποθέσεις τα οποία μπορείτε να προμηθευτείτε από το κατάστημα αγοράς του προϊόντος.

Χρήση, φροντίδα και συντήρηση

Το παιδικό κάθισμα ασφαλείας θα πρέπει να χρησιμοποιείται σε συμμόρφωση με τις οδηγίες χρήστη. Να τονιστεί ότι συνιστούμε την αποκλειστική χρήση γνήσιων αξεσουάρ και ανταλλακτικών εξαρτημάτων.

BRITAX RÖMER Kindersicherheit GmbH Theodor-Heuss-Straße 9 D-89340 Leipheim Germany	T: +49 (0) 8221 3670 -199/-299 F: +49 (0) 8221 3670 -210 E.: service.de@britax.com www.britax.com
BRITAX EXCELSIOR LIMITED 1 Churchill Way West Andover Hampshire SP10 3UW United Kingdom	T: +44 (0) 1264 333343 F: +44 (0) 1264 334146 E.: service.uk@britax.com www.britax.com

 **9 κιλά - 18 κιλά**
 **9 m ~ 4 y**

britax

TRIFIX

Οδηγίες Χρήστη

GR

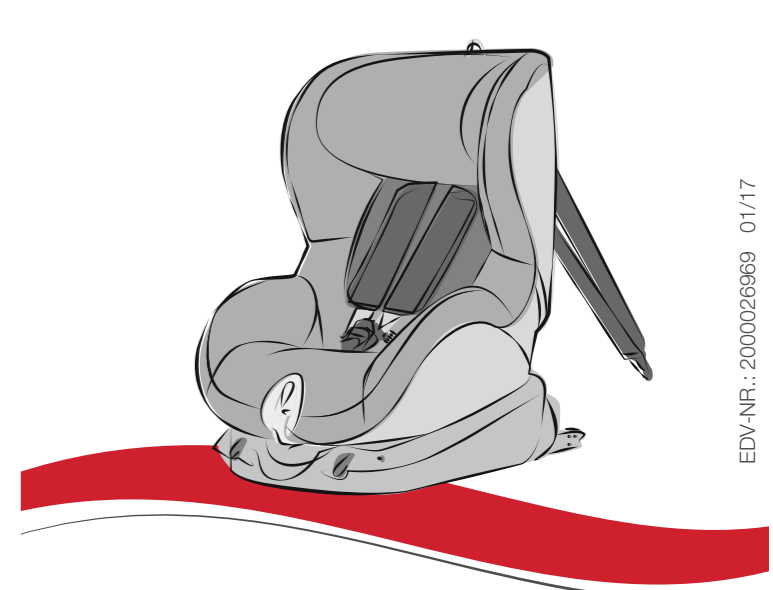

www.britax.com

EDV-NR.: 2000026969 01/17

⚠ Διαβάστε με προσοχή αυτές τις οδηγίες και φυλάξτε τις στη θήκη του παιδικού καθίσματος για εύκολη πρόσβαση όποτε τις χρειάζεστε.

⚠ Για την προστασία όλων των επιβατών του οχήματος

Σε περίπτωση επείγουσας στάσης ή ατυχήματος, τα άτομα ή τα αντικείμενα που δεν είναι σωστά ασφαλισμένα εντός του αυτοκινήτου μπορεί να προκαλέσουν τραυματισμούς στους υπόλοιπους επιβάτες του οχήματος. Για το λόγο αυτό, παρακαλούμε ελέγχετε πάντα ότι...

- τα προσκέφαλα των καθισμάτων του οχήματος είναι κλειδωμένα (π.χ. ότι έχει τοποθετηθεί η ασφάλεια του αναδιπλούμενου πίσω ενιαίου καθίσματος).
- όλα τα βαριά ή αιχμηρά αντικείμενα εντός του οχήματος έχουν ασφαλιστεί (π.χ. επάνω στην εταζέρα).
- όλοι οι επιβάτες του οχήματος φορούν τις ζώνες ασφαλείας τους.
- το παιδικό κάθισμα ασφαλείας είναι πάντα ασφαλισμένο εντός του αυτοκινήτου μέσω του συστήματος πρόσδεσης ISOFIX και του άνω ιμάντα, ακόμα και όταν δεν κάθεται κάποιο παιδί σε αυτό.

⚠ Για την προστασία του παιδιού σας

- Όσο πιο καλά εφαρμόζουν οι ιμάντες επάνω στο σώμα του παιδιού σας, τόσο πιο ασφαλές θα είναι.
- Μην αφήνετε ποτέ το παιδί σας στο παιδικό κάθισμα ασφαλείας εντός του οχήματος χωρίς επίβλεψη.

ΕΓΚΑΤΑΣΤΑΣΗ

Προετοιμασία



1. Εάν το όχημά σας δεν διαθέτει οδηγούς εισαγωγής ISOFIX στον βασικό εξοπλισμό, προσαρτήστε τους δύο οδηγούς εισαγωγής 02 που διατίθενται μαζί με το κάθισμα* στα δύο σημεία στερέωσης ISOFIX 01 του οχήματός σας με την εγκοπτή στραμμένη προς τα επάνω.

ΣΥΜΒΟΥΛΗ: Τα σημεία στερέωσης ISOFIX βρίσκονται μεταξύ της επιφάνειας και του προσκέφαλου του καθίσματος του οχήματος.

2. Μετακινήστε το προσκέφαλο του καθίσματος του οχήματος στην πιο ψηλή θέση.

* Οι οδηγοί εισαγωγής διευκολύνουν την τοποθέτηση του παιδικού καθίσματος ασφαλείας με τη βοήθεια των σημείων στερέωσης ISOFIX και αποτρέπουν τυχόν φθορές στο κάλυμμα του καθίσματος. Όταν δεν χρησιμοποιούνται θα πρέπει να αφαιρούνται και να φυλάσσονται σε ασφαλές σημείο. Σε οχήματα με αναδιπλούμενο προσκέφαλο οι οδηγοί εισαγωγής πρέπει να αφαιρούνται προτού το προσκέφαλο αναδιπλωθεί. Τυχόν προβλήματα που προκύπτουν συνήθως οφείλονται στη συσσώρευση ακαθαρσιών ή ξένων αντικειμένων επάνω στους οδηγούς εισαγωγής και τα άγκιστρα. Καθαρίστε τυχόν ακαθαρσίες και απομακρύνετε ξένα αντικείμενα προκειμένου να λύσετε τέτοιου είδους προβλήματα.

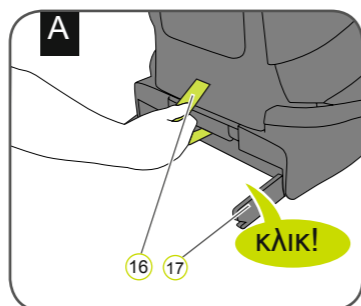

1. Τραβήξτε την γκρι υφασμάτινη θηλιά 16 για να τραβήξετε προς τα έξω και τους δύο βραχιόνες ασφάλισης 17 μέχρι να ακούσετε το χαρακτηριστικό κλικ το οποίο υποδεικνύει ότι έχουν ασφαλιστεί πλήρως.

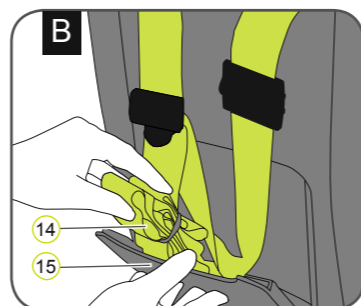

2. Βγάλτε τον άνω ιμάντα 14 από τη θήκη αποθήκευσης του οδηγού χρήσης 15 και περάστε τον πάνω από παιδικό κάθισμα ασφαλείας.
3. Τοποθετήστε το παιδικό κάθισμα ασφαλείας επάνω στο κάθισμα του οχήματος και στραμμένο προς την κατεύθυνση οδήγησης.

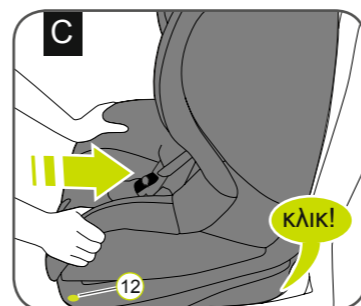

4. Κρατήστε το παιδικό κάθισμα ασφαλείας με τα δύο χέρια και ωθήστε δυνατά τους δύο βραχιόνες ασφάλισης 17 μέσα στους οδηγούς εισαγωγής 02 μέχρι οι βραχιόνες να ασφαλιστούν κάνοντας το χαρακτηριστικό κλικ και στις δύο πλευρές.
- ⚠ Προσοχή:** Οι βραχιόνες έχουν ασφαλιστεί σωστά μόνο όταν και οι δύο ενδείξεις ISOFIX 12 είναι εντελώς πράσινες.

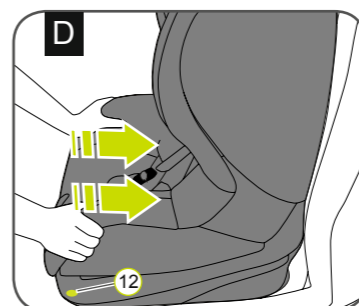

5. Σπρώξτε με δύναμη το παιδικό κάθισμα ασφαλείας όσο πιο πίσω μπορεί να φτάσει.
6. Κουνήστε το παιδικό κάθισμα ασφαλείας για να βεβαιωθείτε ότι έχει ασφαλιστεί και ελέγξτε ξανά τις ενδείξεις ISOFIX 12 για να βεβαιωθείτε ότι και οι δύο είναι εντελώς πράσινες.

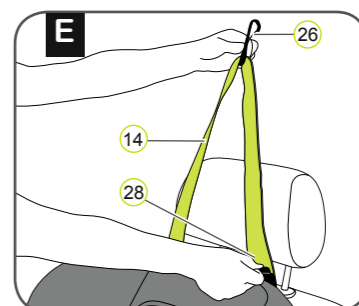

7. Κρατήστε με το ένα χέρι τον άνω ιμάντα 14, απομακρύνετε τη μεταλλική γλώσσα 28 από τον ιμάντα ώστε να τον προεκτείνετε και τραβήξτε τον 14 από το άγκιστρο 26 σχηματίζοντας ένα V.

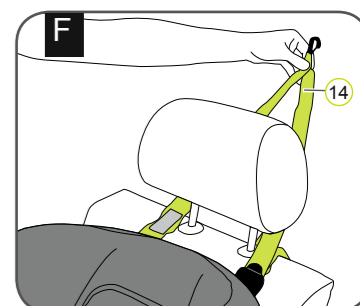

8. Οδηγήστε τον άνω ιμάντα 14 περνώντας τον αριστερά και δεξιά από το προσκέφαλο.

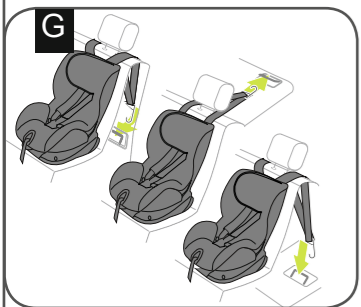

9. Αγκιστρώστε το άγκιστρο 26 μέσα στο σημείο πρόσδεσης του άνω ιμάντα όπως συνιστάται στο εγχειρίδιο χρήστη του οχήματός σας.

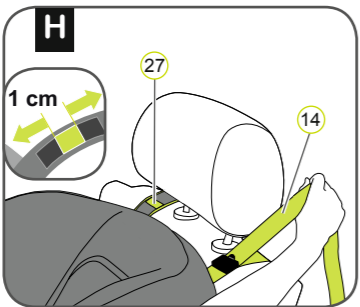

10. Τεντώστε τον άνω ιμάντα 14 μέχρι η ένδειξη τάνυσης 27 να γίνει πράσινη και ο άνω ιμάντας 14 να είναι ελαφρώς τεντωμένος.

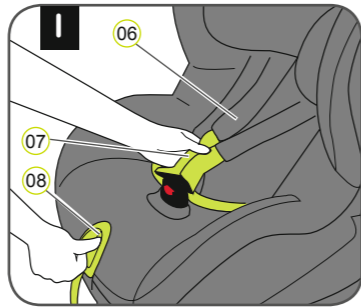

- ⚠ Προσοχή:** Ελέγξτε ότι το παιδικό κάθισμα ασφαλείας έχει στερεωθεί σωστά.
11. Πατήστε το κουμπιό ρύθμισης 08 και ταυτόχρονα τραβήξτε και τους δύο ιμάντες ώμου 07 προς τα εμπρός. Προσοχή: Μην τραβάτε την επένδυση των ώμων 06.
 12. Ανοίξτε την αγκράφα 05 (πατώντας το κόκκινο κουμπιό).

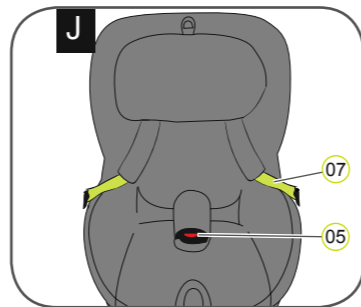

13. Βεβαιωθείτε ότι η αγκράφα 05 είναι διπλωμένη προς τα εμπρός και τοποθετήστε το παιδί σας στο παιδικό κάθισμα ασφαλείας.
14. Περάστε τους ιμάντες ώμου 07 πάνω από τους ώμους του παιδιού σας.

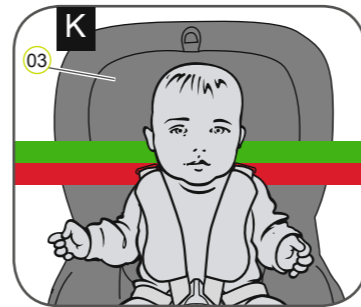

- ⚠ Προσοχή:** Οι ιμάντες ώμου 07 δεν πρέπει να είναι τυλιγμένοι ή αντιστραμμένοι. Ένα σωστά ρυθμισμένο προσκέφαλο 03 εξασφαλίζει βέλτιστη προστασία για το παιδί σας στο παιδικό κάθισμα: 15. Το προσκέφαλο 03 πρέπει να είναι ρυθμισμένο ώστε οι ιμάντες ώμου 07 να βρίσκονται στο ίδιο ύψος με τους ώμους του παιδιού σας ή λίγο πιο πάνω.

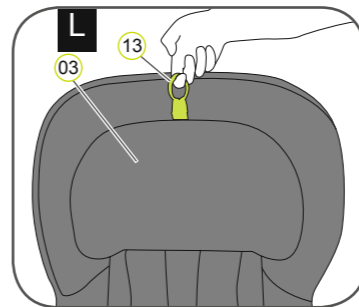

16. Τραβήξτε τον δακτύλιο ρύθμισης του προσκέφαλου 13 προς τα επάνω.
17. Μετακινήστε το προσκέφαλο 03 στο κατάλληλο ύψος των ιμάντων ώμου και ελέγξτε ότι έχει ασφαλιστεί σωστά ωθώντας ελαφρά το προσκέφαλο 03 προς τα κάτω.

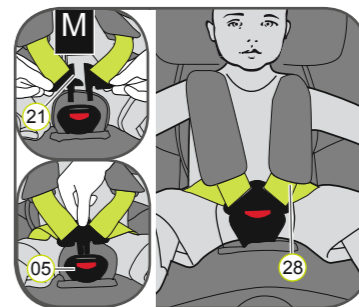

18. Προσεγγίστε τα δύο άγκιστρα της αγκράφας 21 το ένα στο άλλο και ασφαλίστε τα μεταξύ τους προτού τα τοποθετήσετε μέσα στην αγκράφα 05, οπότε και θα ακούσετε το χαρακτηριστικό κλικ.

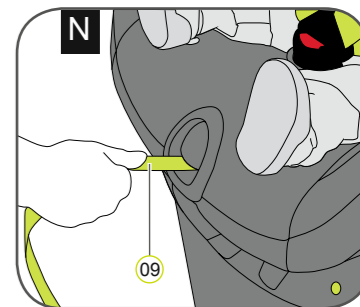

19. Τραβήξτε τον ιμάντα ρύθμισης 09 μέχρι η διάταξη συγκράτησης να είναι επίπεδη και κοντά στο σώμα του παιδιού σας.
- ⚠ Προσοχή:** Τραβήξτε τον ιμάντα ρύθμισης προς τα εμπρός.
- ⚠ Προσοχή:** Οι ιμάντες της λεκάνης 28 θα πρέπει να τοποθετούνται όσο πιο χαμηλά γίνεται πάνω από τη λεκάνη του παιδιού σας.

⚠ Για την ασφάλεια του παιδιού σας, πριν από κάθε ταξίδι με το αυτοκίνητο, ελέγξτε ότι...

- το παιδικό κάθισμα ασφαλείας έχει ασφαλιστεί και στις δύο πλευρές μέσω των βραχιόνων ISOFIX 17 και των σημείων στερέωσης ISOFIX 01, ενώ και οι δύο ενδείξεις ISOFIX 12 είναι εντελώς πράσινες,
- το παιδικό κάθισμα ασφαλείας έχει προσδεθεί με ασφάλεια,
- ο άνω ιμάντας 14 είναι ελαφρώς τεντωμένος πάνω από το προσκέφαλο του καθίσματος του αυτοκινήτου και η ένδειξη τάνυσης 27 είναι πράσινη,
- οι ιμάντες του παιδικού καθίσματος ασφαλείας εφαρμόζουν στο σώμα του παιδιού χωρίς να περιορίζουν τις κινήσεις του,
- οι ιμάντες ώμου 07 έχουν ρυθμιστεί σωστά και δεν έχουν τυλιχτεί,
- η επένδυση ώμων 06 εφαρμόζει στο σωστό σημείο στο σώμα του παιδιού σας,
- τα άγκιστρα της αγκράφας 21 έχουν ασφαλιστεί μέσα στην αγκράφα.

⚠ Προσοχή: Εάν το παιδί σας επιχειρήσει να ανοίξει τα γκρι κουμπιά ασφάλισης ISOFIX 11 ή την αγκράφα 05, σταματήστε το αυτοκίνητο το συντομότερο δυνατό. Ελέγξτε ότι το παιδικό κάθισμα ασφαλείας βρίσκεται σωστά στερεωμένο στη θέση του και ότι το παιδί σας είναι καλά προσδεμένο. Μάθετε στο παιδί σας ποιοι είναι οι κίνδυνοι όταν απασφαλίζει το κάθισμά του.

Αφαίρεση του παιδικού καθίσματος ασφαλείας με ISOFIX

1. Χαλαρώστε τον άνω ιμάντα 14.
 2. Απαγκιστρώστε το άγκιστρο 26 από το σημείο πρόσδεσης και περάστε τον άνω ιμάντα 14 μπροστά και πάνω από το παιδικό κάθισμα ασφαλείας.
 3. Πατήστε τα γκρι κουμπιά απασφάλισης ISOFIX στην αριστερή και δεξιά πλευρά της ποδιάς του καθίσματος 18.
 - Οι βραχιόνες ασφάλισης ISOFIX 17 θα απελευθερωθούν και οι δύο ενδείξεις ISOFIX 12 θα αλλάξουν χρώμα και θα γίνουν κόκκινες.
 4. Τραβήξτε το κάθισμα προς τα εμπρός και τοποθετήστε τον άνω ιμάντα 14 πίσω στη θήκη αποθήκευσης του οδηγού χρήσης 15.
 5. Ωθήστε τους βραχιόνες ασφάλισης ISOFIX 17 πίσω στην ποδιά του καθίσματος 18.
 - Ενώ οι βραχιόνες ασφάλισης προωθούνται προς τα πίσω θα ακουστεί ένας μεταλλικός ήχος.
- ΣΥΜΒΟΥΛΗ: Οι βραχιόνες ασφάλισης προστατεύονται από τυχόν φθορές όταν τοποθετούνται πίσω στην αρχική τους θέση στη βάση του καθίσματος.

⚠ Προσοχή: Αφαιρέστε το παιδικό κάθισμα ασφαλείας από το όχημα. Το παιδικό κάθισμα ασφαλείας δεν πρέπει ποτέ να μεταφέρεται εντός του αυτοκινήτου εάν δεν έχει ασφαλιστεί σωστά.